

audio-technica

Outubro 2023

Microfones profissionais



Esclarecimentos sobre os preços na América Latina e na Região do Caribe

Este Catálogo foi concebido com o objetivo de levar informação relevante em português aos Clientes e Usuários da Audio-Technica.

Além da informação detalhada sobre os produtos aqui apresentados, procuramos produzir um catálogo que seja útil para todos os interessados.

Uma vez que estamos visando muitos países da América Latina e na região do Caribe, a grande diversidade de moedas nos obrigou a procurar uma referência de entendimento comum a todos os países da região.

Dado que cada país tem suas particularidades em termos de impostos, taxas alfandegárias e valor de conversão de moedas, optamos por exprimir-nos de maneira uniforme para que cada Distribuidor, Revendedor ou Cliente Final possa fazer o seu próprio “cálculo local”.

Por esse motivo, ao lado de cada produto é indicado um preço em dólares americanos, que é o “preço do varejo” nos Estados Unidos.

Assim, esperamos oferecer-lhes uma referência que lhes permita fazer uma comparação adequada.

A equipe Audio-Technica América Latina



Índice

Microfones da série 50 e da série 40	7
Série 50	8-10
Série 40	11-17
Microfones da série 20	19-31
Microfones da série Artist Elite™	33-37
Microfones da série ATM	39-45
Microfones da série ATM 350a	47-55
Componentes Unimount para série ATM 350a	56-57
Microfones da série PRO	59-63
Acessórios e cabos	65
Acessórios online	66
Cabos	67
Filtros	68-69
Garras e suportes	70-73
Lista alfanumérica de produtos	74-75

*“Tenho o orgulho de lhe apresentar
a linha completa de microfones
com fio...”*



Uma mensagem do presidente da Audio-Technica

Prezado Cliente:

Tenho o orgulho de lhe apresentar a edição 2023 de nossa linha completa de microfones com fio.

Na página 9 você encontrará nosso modelo da série 50, o AT5047. Trata-se de um microfone de estúdio de alta gama com uma matriz de 4 cápsulas retangulares e saída com transformador.

Nas páginas 48 a 57, você verá a extraordinária evolução do famoso ATM350, com uma gama ampliada de mais de 15 acessórios, o que permite uma grande diversidade de aplicações para captação de instrumentos.

Neste catálogo você encontrará 55 microfones com fio, com suas variações e acessórios, tanto da família de condensadores como dinâmicos.

Tentamos sair de uma classificação rígida de “estúdio” versus “no palco” ou “ao vivo”, entendendo que um instrumento ou um cantor podem estar em uma ou outra destas situações, assim como em muitas outras circunstâncias como “gravação em home studio” e “podcast”, nas quais nossa linha AT20xx está inserida com muito sucesso.

Desejamos simplesmente compartilhar com nossos clientes nossa experiência e paixão por microfonia de qualidade, em qualquer aplicação onde um dispositivo de excelência seja necessário.

Gostaria de aproveitar esta oportunidade para lhe agradecer pessoalmente por seu interesse contínuo em nossos produtos.

松下 和雄

Kazuo Matsushita
Presidente
Audio-Technica Corporation

Natalie Mc Cool
Microfone AT5040
Estúdio Abbey Road
Londres 2013



Microfones da série 50 e da série 40

Nesta seção, você encontrará os microfones Audio-Technica das séries 50 e 40.

Em muitos documentos, eles são definidos como microfones de estúdio de gravação. De fato, isto é o uso, por exemplo, dos modelos da série 50 em 80% das aplicações, especificamente para os AT5040 e AT5047.

Mas muitos dos microfones da série 40, bem como o AT5045, são frequentemente encontrados em aplicações ao vivo e no palco, para instrumentos, piano, baterias, violões acústicos e amplificadores de guitarras elétricas.

Assim, desde os anos 90, os microfones da Audio-Technica da série 40 têm sido os primeiros microfones de captação lateral de cápsula longa tanto para aplicações de voz em estúdio como no palco para instrumentos ao vivo.



Microfones de estúdio da série 50

Página 8	Microfone condensador cardióide	AT5040
Página 9	Microfone condensador cardióide com transformador	AT5047
Página 10	Microfone condensador para instrumentos	AT5045
Página 10	Par de microfones estéreo condensador	AT5045P



Microfones da série 40

Página 11	Microfone de fita bidirecional	AT4080
Página 11	Microfone de fita bidirecional para instrumentos	AT4081

Página 12	Microfone de fita bidirecional para instrumentos	AT4060A
-----------	--------------------------------------------------	---------



Página 13	Microfone condensador de múltiplos padrões	AT4050
Página 13	Microfone condensador estéreo	AT4050ST

Página 14	Microfone condensador cardióide	AT4033A
-----------	---------------------------------	---------

Página 14	Microfone condensador cardióide	AT4040
-----------	---------------------------------	--------

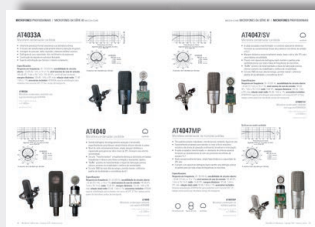

Página 15	Microfone condensador cardióide com transformador	AT4047/SV
-----------	---------------------------------------------------	-----------

Página 15	Microfone condensador de múltiplos padrões com transformador	AT4047MP
-----------	--------------------------------------------------------------	----------

Página 16	Microfone condensador cardióide com transformador	AT4022
-----------	---------------------------------------------------	--------

Página 16	Microfone condensador de múltiplos padrões com transformador	AT4021
-----------	--------------------------------------------------------------	--------



Página 17	Microfone condensador cardióide com transformador	AT4041
-----------	---------------------------------------------------	--------

Página 17	Microfone condensador modular hipercardióide	AT4053b
-----------	----------------------------------------------	---------

Página 17	Microfone condensador modular cardióide	AT4051b
-----------	-----------------------------------------	---------

Página 17	Microfone condensador modular omnidirecional	AT4049b
-----------	----------------------------------------------	---------

AT5040

Microfone condensador cardióide



cardióide

- Excelente microfone condensador para vocal em estúdio da Audio-Technica.
- Desempenho musical de altíssima fidelidade, com realismo e profundidade intensos, presença e pureza de som.
- Quatro diafragmas retangulares (2 microns) funcionam em conjunto sendo o maior elemento até agora da Audio-Technica, proporcionando uma área de superfície combinada duas vezes maior que a de um diafragma padrão circular de uma polegada.
- Ruído excepcionalmente baixo e ampla faixa dinâmica ideal para vocais em estúdio.
- Componentes diferenciados cuidadosamente selecionados para oferecer o melhor desempenho possível da cápsula.
- Capacidade para níveis altos de SPL e ampla resposta de frequência.
- Montado manualmente e inspecionado por um rígido controle de qualidade.
- Sistema antivibração interno moderno que separa a cápsula do corpo do microfone.

Especificações

Resposta em frequência: 20–20.000 Hz; **sensibilidade de circuito aberto:** -25 dB (56,2 mV), re 1V a 1 Pa; **nível máximo de som de entrada:** 142 dB SPL, 1 kHz a 1% T.H.D.; **ruído:** 5 dB SPL; **margem dinâmica:** 132 dB, 1 kHz a SPL máx; **relação sinal-ruído:** 89 dB, 1 kHz a 1 Pa; **acessórios incluídos:** AT8480 suporte antivibração para estantes com rosca de 5/8"-27 fios; estojo de transporte.

AT5040

Microfone condensador cardióide

Preço sugerido de venda
R\$ 29.999,00

EAN 4961310118471

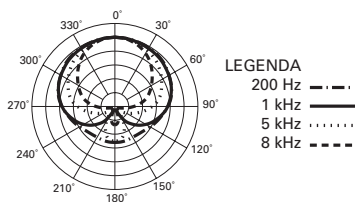
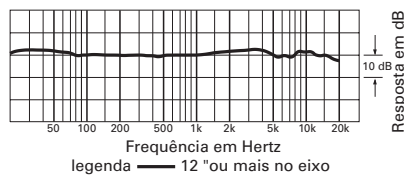

A escala é de 5 decibéis por divisão



Parte inferior do microfone

AT5047

Microfone condensador cardióide



cardióide

- A margem dinâmica excepcionalmente ampla capta as características plenas e expressivas de instrumentos e vozes, desde toques suaves com baquetas vassourinha até vozes poderosas.
- Quatro diafragmas retangulares (2 microns) funcionam em conjunto, proporcionando uma área de superfície combinada duas vezes maior que a de um diafragma padrão circular de uma polegada.
- Componentes discretos escolhidos à dedo e otimizados para o melhor desempenho e capacidade com pré-amplificadores de microfone e entradas de console independentes.
- Saída acoplada ao transformador oferece uma característica sonora suave.
- Montado manualmente e inspecionado para proporcionar 100% de controle de qualidade.
- Sistema antivibração interno moderno que separa a cápsula do corpo do microfone.
- Caixa elegante e durável em alumínio e latão.

Especificações

Resposta em frequência: 20–20.000 Hz; **sensibilidade de circuito aberto:** -29 dB (35.5 mV), re 1V a 1 Pa; **nível máximo de som de entrada:** 148 dB SPL, 1 kHz a 1% T.H.D; **ruído:** 6 dB SPL; **margem dinâmica:** 142 dB, 1 kHz a SPL máx; **relação sinal-ruído:** 88 dB, 1 kHz a 1 Pa; **acessórios incluídos:** suporte antivibração AT8480, adaptador (3/8"-5/8"), estojo de transporte.

AT5047

Microfone condensador cardióide

Preço sugerido de venda
R\$ 29.999,00

EAN 4961310140014

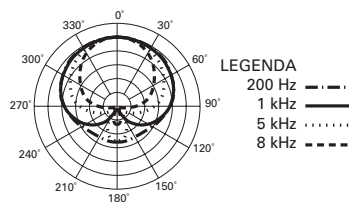
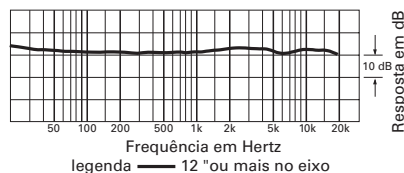

A escala é de 5 decibéis por divisão



Parte inferior do microfone

AT5045

Microfone condensador cardióide



cardióide

- Excelente microfone condensador para instrumentos de estúdio da Audio-Technica.
- Qualidade sonora pura e realista para overs, percussão, violões, cordas e outros instrumentos acústicos.
- Microfone de captação lateral em formato de bastão com área de superfície de diafragma superior à maioria dos microfones de captação lateral com diafragma grande.

Especificações

Resposta em frequência: 20–20.000 Hz; **sensibilidade de circuito aberto:** –35 dB (17.7 mV), re 1V a 1 Pa; **nível máximo de som de entrada:** 149 dB SPL, 1 kHz a 1% T.H.D.; **ruído:** 8 dB SPL; **margem dinâmica:** 141 dB, 1 kHz a SPL máx; **relação sinal-ruído:** 86 dB, 1 kHz at 1 Pa; **acessórios incluídos:** garra isoladora AT8481, filtro AT8165 e estojo de transporte.

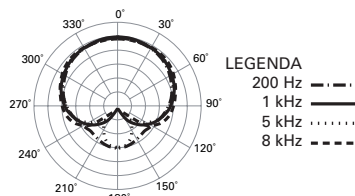
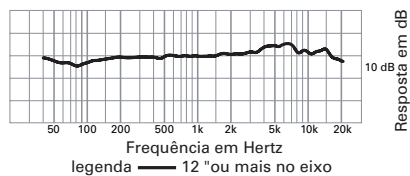

A escala é de 5 decibéis por divisão

AT5045
Microfone condensador cardióide

Preço sugerido de venda
R\$ 13.990,00

EAN 042005186129



garra isoladora AT8481 incluído



Suporte antivibração AT8482 opcional



AT5045P

Microfone condensador cardióide
(par de microfones AT5045)

- O AT5045P contém dois excelentes microfones para instrumentos de estúdio da Audio-Technica em um pacote de par estéreo.
- O pacote de par estéreo do AT5045P vem com dois microfones para instrumentos AT5045, duas inovadoras garras de isolamento AT8481 da Audio-Technica, duas espumas AT8165 e um estojo protetor de transporte que comporta os dois microfones AT5045.

AT5045P
Par de microfones condensadores de instrumento

Preço sugerido de venda
R\$ 24.990,00

EAN 4961310127664



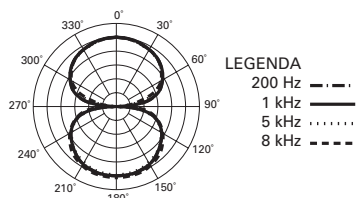
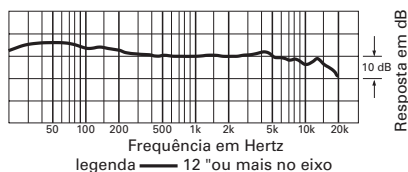

A escala é de 5 decibéis por divisão



AT4080

Microfone de fita bidirecional

8
figura em oito

- Fita estampada MicroLinear™ patenteada que oferece durabilidade superior, liberdade de flexionamento lateral e distorção.
- Construção inovadora de fita dupla para maior sensibilidade.
- Capacidade para gerenciar altos níveis de SPL para um desempenho excepcionalmente versátil.
- Resposta de frequência ampla para uma reprodução natural de áudio.
- Produção manual – incluindo corrugação, estampa e conjunto da fita.

Especificações

Resposta em frequência: 20–18.000 Hz; **sensibilidade de circuito aberto:** –39 dB (11.2 mV), re 1V a 1 Pa; **nível máximo de som de entrada:** 150 dB SPL, 1 kHz a 1% T.H.D.; **ruído:** 22 dB SPL; **margem dinâmica:** 128 dB, 1 kHz a SPL máx; **relação sinal-ruído:** 72 dB, 1 kHz a 1 Pa; **acessórios incluídos:** sistema antivibração AT8449a/SV para pedestais com rosca de 5/8"-27; tampa contra poeira do microfone; estojo de transporte.

AT4080

Microfone de fita bidirecional

Preço sugerido de venda
R\$ 9.990,00

EAN 4961310137878

AT4081

Microfone de fita bidirecional

8
figura em oito

- Haste discreto que maximiza as opções de posicionamento.
- Fita estampada MicroLinear™ patenteada que oferece durabilidade superior, liberdade de flexionamento lateral e distorção.
- Construção inovadora de fita dupla para maior sensibilidade.
- Capacidade para gerenciar altos níveis de SPL para um desempenho excepcionalmente versátil.
- Resposta de frequência ampla para uma reprodução natural de áudio.
- Produção manual – incluindo corrugação, estampa e conjunto da fita.

Especificações

Resposta em frequência: 30–18.000 Hz; **sensibilidade de circuito aberto:** –42 dB (7.9 mV), re 1V a 1 Pa; **nível máximo de som de entrada:** 150 dB SPL, 1 kHz a 1% T.H.D.; **ruído:** 25 dB SPL; **margem dinâmica:** 125 dB, 1 kHz a SPL máx; **relação sinal-ruído:** 69 dB, 1 kHz a 1 Pa; **acessórios incluídos:** garra isoladora AT8471, adaptador rosqueado; filtro antivento; estojo de transporte.

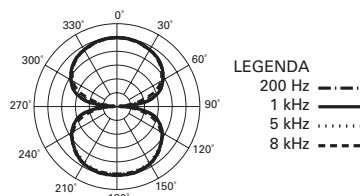
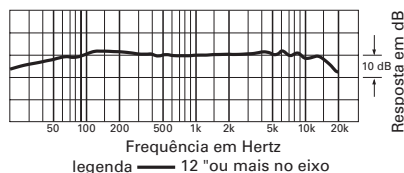

A escala é de 5 decibéis por divisão



AT4081

Microfone de fita bidirecional

Preço sugerido de venda
R\$ 6.990,00

EAN 4961310106409

AT4060a

Microfone condensador cardióide com tubo de vácuo



cardióide

AT4060a

Microfone condensador cardióide com tubo de vácuo

Preço sugerido de venda
R\$ 16.990,00

EAN 4961310121990

- Ampla faixa dinâmica, baixo ruído e potencialidade para alto SPL.
- Os diafragmas com revestimento de ouro depositado a vapor, com 2 microns de espessura, passam por um processo de envelhecimento de cinco etapas, para que as excelentes características obtidas se mantenham constantes durante os anos de uso.
- O projeto com cápsula de diafragma duplo mantém uma definição precisa do padrão polar por toda a faixa de frequências do microfone.
- Baffle acústico de metal banhado a níquel de fabricação precisa, proporciona aumento da estabilidade e melhora da sensibilidade.
- Corrente de aquecedor muito filtrado e regulado evita contaminação por ruído da cadeia de sinal de áudio.
- Tubos escolhidos à mão, individualmente testados e envelhecidos para manter o máximo desempenho.
- O transformador de acoplamento grande proporciona excelente linearidade de baixa frequência.

Especificações

Resposta em frequência: 20–20.000 Hz; **sensibilidade de circuito aberto:** –34 dB (19.9 mV), re 1V a 1 Pa; **nível máximo de som de entrada:** 150 dB SPL, 1 kHz a 1% T.H.D.; **ruído:** 19 dB SPL; **margem dinâmica:** 131 dB, 1 kHz a SPL máx; **relação sinal-ruído:** 75 dB, 1 kHz a 1 Pa; **acessórios incluídos:** fonte de alimentação AT8560; adaptadores para montagem em estante da fonte de alimentação; sistema antivibração AT8447; cabo de 7,6 m com conectores de 6 pinos tipo XLR para utilização entre o microfone e a fonte de alimentação; cabo de alimentação de AC; estojo de transporte.

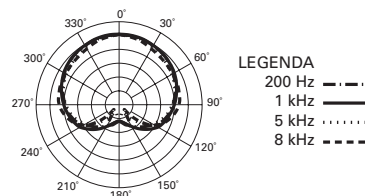
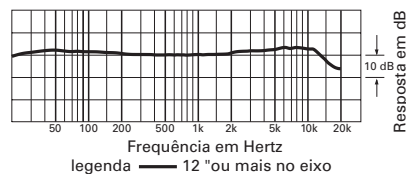

A escala é de 5 decibéis por divisão



Gráficos em modo cardióide

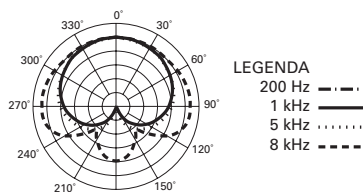
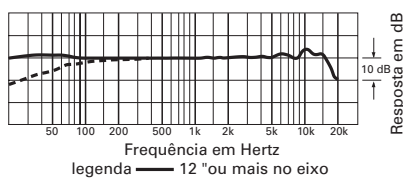

A escala é de 5 decibéis por divisão

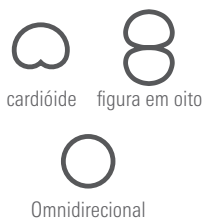

AT4050

Microfone condensador de múltiplos padrões

- Médias-altas transparentes balanceadas com excelente qualidade de baixas, combinam com uma engenharia acústica avançada para criar uma extensa capacidade de desempenho na mais alta qualidade.
- Projeto com cápsula de diafragma duplo mantém uma definição precisa do padrão polar durante toda a faixa de frequências do microfone.
- Circuito "transformerless" virtualmente elimina as distorções em baixas frequências e oferece uma ótima correlação a transientes rápidos.
- O ambiente acústico aberto do invólucro de montagem simétrico minimiza as reflexões internas indesejáveis.
- Circuito SMD da mais alta tecnologia, permite manter o altíssimo padrão de durabilidade e consistência da A-T.

Especificações

Resposta em frequência: 20–18.000 Hz; **sensibilidade de circuito aberto:** –36 dB (15.8 mV), re 1V a 1 Pa; **nível máximo de som de entrada:** 149 dB SPL, 1 kHz a 1% T.H.D.; **ruído:** 17 dB SPL; **margem dinâmica:** 132 dB, 1 kHz a SPL máx; **relação sinal-ruído:** 77 dB, 1 kHz a 1 Pa; **acessórios incluídos:** AT8449a suporte antivibração para estantes com rosca de 5/8"-27 fios; tampa contra poeira do microfone; estojo de transporte.

AT4050

Microfone Condensador Cardióide com suporte AT8449a

Preço sugerido de venda
R\$ 6.699,00

EAN 4961310137755

AT4050ST

Microfone condensador estéreo



- Microfone estéreo Mid-Side de captação lateral inovador, projetado para gravações profissionais, broadcast e sonorização.
- Elementos capacitivos cardióides e figura em oito independentes.
- Seleção chaveada entre modo M-S e dois modos estéreo matriciados internamente.
- As cápsulas de diafragma duplo mantêm uma definição precisa do padrão polar por toda a faixa de frequências do microfone.
- Circuito sem transformador virtualmente elimina as distorções em baixas frequências e oferece uma ótima correlação de transientes rápidos.

Especificações

Resposta em frequência: 20–18.000 Hz; **sensibilidade de circuito aberto:** M&S –36 dB (15.8 mV), re 1V a 1 Pa; **nível máximo de som de entrada:** M&S 149 dB SPL, 1 kHz a 1% T.H.D.; **ruído:** M: 15 dB SPL – S: 17 dB SPL; **margem dinâmica:** M: 134 dB - S: 132 dB, 1 kHz a SPL máx; **relação sinal-ruído:** M: 79 dB – S: 77 dB, 1 kHz a 1 Pa; **acessórios incluídos:** sistema antivibração AT8449a para pedestais com rosca de 5/8"-27; tampa contra poeira do microfone; estojo de transporte.

AT4050ST

Microfone condensador de múltiplos padrões estéreo

Preço sugerido de venda
R\$ 12.990,00

EAN 4961310137779

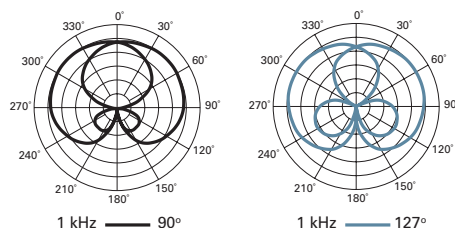
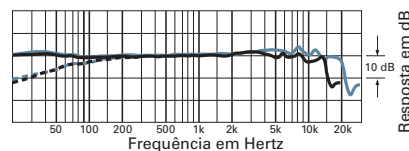

A escala é de 5 decibéis por divisão



AT4033A

Microfone condensador cardióide

- Uma forte presença frontal caracteriza sua assinatura sônica.
- O circuito sem transformador praticamente elimina a distorção em graves.
- Usinagem de precisão, latão níquelado, elemento defletor acústico.
- Diafragma de ouro vaporizado, dois micrômetros de espessura.
- Construção da cápsula em estrutura flutuante.
- Suporte antivibração que fornece o máximo isolamento.

Especificações

Resposta em frequência: 30 - 20,000 Hz; **sensibilidade de circuito aberto:** -32 dB (25.1 mV) re 1V a 1 Pa; **nível máximo de som de entrada:** 145 dB SPL, 1 kHz a 1% T.H.D.; 155 dB SPL, con10 dB pad (nominal); **margem dinâmica:** 128 dB, 1 kHz a SPL máx; **relação sinal-ruído:** 77 dB, 1 kHz a 1 Pa; **acessórios incluídos:** AT8449A suporte antivibração para estantes com rosca de 5/8"-27 fios; estojo de transporte.

AT4033A

Microfone condensador cardióide com suporte antivibração AT8449A

Preço sugerido de venda
R\$ 3.999,00

EAN 4961310137816

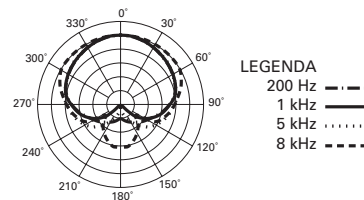
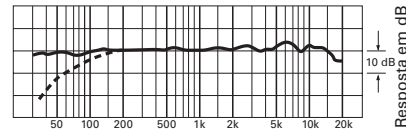

A escala é de 5 decibéis por divisão

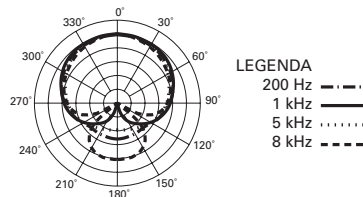
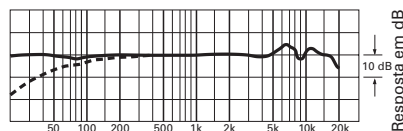

A escala é de 5 decibéis por divisão

AT4040

Microfone condensador cardióide



- Grande diafragma, tecnologicamente avançado e tensionado especificamente para oferecer características sônicas naturais e suaves.
- Nível de ruído extremamente baixo, ampla margem dinâmica e capacidade para gerenciar altos níveis de SPL oferecem uma enorme versatilidade.
- Circuito "Transformerless" virtualmente elimina as distorções em baixas frequências e oferece uma ótima correlação a transientes rápidos.
- "Baffle" acústico de metal banhado a níquel de fabricação precisa, oferece aumento da estabilidade e melhora da sensibilidade.
- Circuito SMD da mais alta tecnologia, permite manter o altíssimo padrão de durabilidade e consistência da A-T.

Especificações

Resposta em frequência: 20-20.000 Hz; **sensibilidade de circuito aberto:** -32 dB (25.1 mV), re 1V a 1 Pa; **nível máximo de som de entrada:** 145 dB SPL, 1 kHz a 1% T.H.D.; **ruído:** 12 dB SPL; **margem dinâmica:** 133 dB, 1 kHz a SPL máx; **relação sinal-ruído:** 82 dB, 1 kHz a 1 Pa; **acessórios incluídos:** AT8449 suporte antivibração para estantes com rosca de 5/8"-27 fios; tampa contra poeira do microfone; estojo de transporte.



AT4040

Microfone condensador cardióide com suporte AT8449A

Preço sugerido de venda
R\$ 3.399,00

EAN 4961310137793

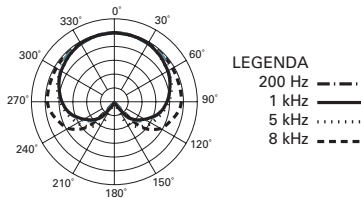
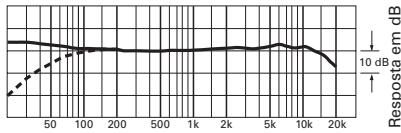

A escala é de 5 decibéis por divisão



AT4047/SV

Microfone condensador cardióide



- A saída acoplada a transformador e a sintonia especial do elemento fornecem as características tonais dos primeiros microfones de estúdio a F.E.T.
- Margem dinâmica excepcionalmente ampla, baixo ruído e alto SPL para uma máxima versatilidade.
- Projeto com cápsula de diafragma duplo mantém o padrão polar cardióide preciso por toda a faixa de frequências do microfone.
- "Baffle" acústico de metal banhado a níquel de fabricação precisa, oferece aumento da estabilidade e melhora da sensibilidade.
- Circuito SMD da mais alta tecnologia, permite manter o altíssimo padrão de durabilidade e consistência da A-T.

Especificações

Resposta em frequência: 20–18.000 Hz; **sensibilidade de circuito aberto:** –35 dB (17.7 mV), re 1V a 1 Pa; **nível máximo de som de entrada:** 149 dB SPL, 1 kHz a 1% T.H.D.; **ruído:** 9 dB SPL; **margem dinâmica:** 140 dB, 1 kHz a SPL máx; **relação sinal-ruído:** 85 dB, 1 kHz a 1 Pa; **acessórios incluídos:** AT8449/SV suporte antivibração para estantes com rosca de 5/8"-27 fios; tampa contra poeira do microfone; estojo de transporte.

AT4047/SV

Microfone condensador cardióide com suporte AT8449ASV

Preço sugerido de venda
R\$ 6.999,00

EAN 4961310137854

AT4047MP

Microfone condensador de múltiplos padrões

- Três padrões polares chaveáveis: omnidirecional, cardióide, figura em oito
- Especialmente projetado para atender os mais críticos requisitos acústicos das áreas de gravação profissional, broadcast e sonorização.
- A saída acoplada a transformador e o elemento de sintonia especial fornecem as características de som dos primeiros microfones de estúdio F.E.T.
- Ruído excepcionalmente baixo, ampla faixa dinâmica e capacidade de SPL alto.
- O projeto com cápsula de diafragma duplo mantém uma definição precisa do padrão polar por toda a faixa de frequências do microfone.

Especificações

Resposta em frequência: 20–18.000 Hz; **sensibilidade de circuito aberto:** –42 dB (7.9 mV), re 1V a 1 Pa; **nível máximo de som de entrada:** 155 dB SPL, 1 kHz at 1% T.H.D.; **ruído:** 14 dB SPL; **margem dinâmica:** 141 dB, 1 kHz a SPL máx; **relação sinal-ruído:** 80 dB, 1 kHz a 1 Pa; **acessórios incluídos:** Sistema antivibração AT8449a/SV para pedestais com rosca de 5/8"-27; tampa contra poeira do microfone; estojo de transporte.

Gráficos em modo cardióide

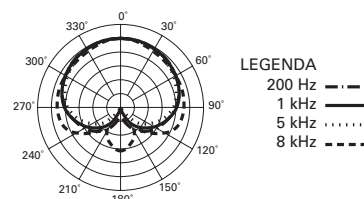
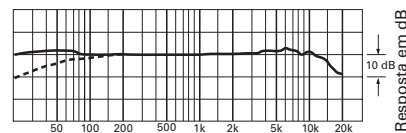

A escala é de 5 decibéis por divisão



AT4047MP
Microfone condensador de múltiplos padrões

Preço sugerido de venda
R\$ 7.999,00

EAN 4961310137830



AT4022

Microfone condensador omnidirecional



Omnidirecional

- Desempenho incrível e construção robusta, ideal para estúdios aplicações críticas de estúdio e ao vivo.
- Capacidade para altos níveis SPL e ótima margem dinâmica.
- Resposta em frequência plana e extensa.
- Filtro passa-altas chaveável de 80 Hz e atenuação de 10 dB.
- Padrão polar omnidirecional recebe sons igualmente de todas as direções.
- Baixo ruído, perfeitamente ajustado para equipamentos digitais de gravação.
- Reprodução excepcional de sons de baixa frequência.
- Elemento de baixa massa para uma soberba resposta a transientes.

Especificações

Resposta em frequência: 20–20.000 Hz; **sensibilidade de circuito aberto:** –34 dB (19.9 mV), re 1V a 1 Pa; **nível máximo de som de entrada:** 146 dB SPL, 1 kHz a 1% T.H.D.; **ruído:** 13 dB SPL; **margem dinâmica:** 133 dB, 1 kHz a SPL max; **relação sinal-ruído:** 81 dB, 1 kHz a 1 Pa; **acessórios incluídos:** AT8405a suporte antivibração para estantes com rosca de 5/8"-27 fios; filtro antiventoso; estojo de transporte.

AT4022

Microfone condensador omnidirecional

Preço sugerido de venda
R\$ 3.490,00

EAN 4961310103019

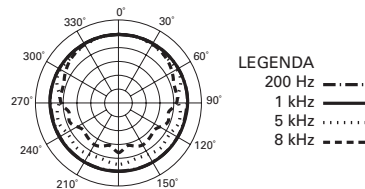
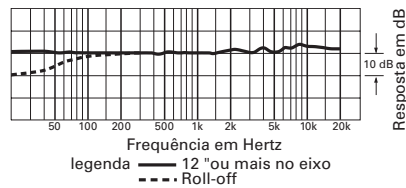

A escala é de 5 decibéis por divisão

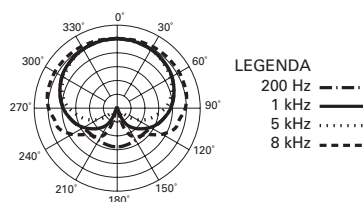
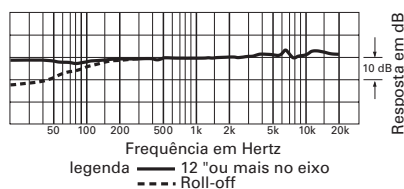

A escala é de 5 decibéis por divisão



AT4021

Microfone condensador cardióide



cardióide

- Desempenho excelente e construção robusta.
- Capacidade para altos níveis SPL e ótima margem dinâmica.
- Resposta em frequência plana e extensa.
- Filtro passa-altas chaveável de 80 Hz e atenuação de 10 dB.
- Alta taxa de rejeição frente-costas – padrão polar cardióide melhora o isolamento da fonte sonora desejada.
- Baixo ruído, perfeitamente ajustado para equipamentos digitais de gravação.
- Reprodução excepcional de sons de baixa frequência.
- Elemento de baixa massa para uma soberba resposta a transientes.

Especificações

Resposta em frequência: 20–20.000 Hz; **sensibilidade de circuito aberto:** –34 dB (19.9 mV), re 1V a 1 Pa; **nível máximo de som de entrada:** 146 dB SPL, 1 kHz a 1% T.H.D.; **ruído:** 14 dB SPL; **margem dinâmica:** 132 dB, 1 kHz a SPL máx; **relação sinal-ruído:** 80 dB, 1 kHz a 1 Pa; **acessórios incluídos:** AT8405a suporte para estantes para estantes com rosca de 5/8"-27 fios; filtro antiventoso; estojo de transporte.

AT4021

Microfone condensador cardióide

Preço sugerido de venda
R\$ 3.490,00

EAN 4961310103002

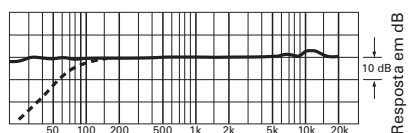

legenda — 12" ou mais no eixo
- - - Roll-off

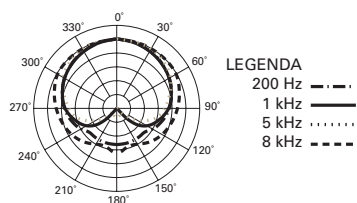

LEGENDA
200 Hz - - -
1 kHz —
5 kHz ·····
8 kHz - - - -

A escala é de 5 decibéis por divisão

AT4041

Microfone condensador cardióide



- Resposta em frequência extensa e suave, com um ligeiro aumento na região das altas frequências.
- Diafragma de baixa massa melhora a resposta a transientes, aumenta a faixa de resposta e reduz a transferência de ruídos mecânicos e de manuseio.
- Circuito "transformerless" virtualmente elimina as distorções em baixas frequências e oferece uma ótima correlação a transientes rápidos.
- Rígido invólucro de metal torneado permite grande durabilidade.
- Modernas técnicas de produção e projeto obedecem aos rígidos padrões A-T de consistência e durabilidade.

Especificações

Resposta em frequência: 20–20.000 Hz; **sensibilidade de circuito aberto:** –36 dB (19.9 mV), re 1V a 1 Pa; **nível máximo de som de entrada:** 146 dB SPL, 1 kHz a 1% T.H.D.; **ruído:** 13 dB SPL; **margem dinâmica:** 133 dB, 1 kHz a SPL Máx; **relação sinal-ruído:** 81 dB, 1 kHz a 1 Pa; **acessórios incluídos:** AT8405a suporte para estantes com rosca de 5/8" -27 fios; AT8159 filtro antivento; estojo de transporte.

AT4041

Microfone condensador cardióide

Preço sugerido de venda
R\$ 2.990,00

EAN 4961310090937

AT4041SP

Studio Microphone Pack. Dois microfones condensadores cardióides AT4041

Preço sugerido de venda
R\$ 4.990,00

EAN 42005153596



AT4053b / AT4051b / AT4049b

Microfones condensadores modulares

AT4053b

Microfone condensador hipercardióide

Preço sugerido de venda
R\$ 5.990,00

EAN 4961310135973

AT4053b-EL

Cápsula hipercardióide

Preço sugerido de venda
R\$ 2.490,00

EAN 4961310101459



hipercardióide

AT4051b

Microfone condensador cardióide

Preço sugerido de venda
R\$ 5.990,00

EAN 4961310101411

AT4051b-EL

Cápsula cardióide

Preço sugerido de venda
R\$ 2.490,00

EAN 4961310101435



cardióide

AT4049b

Microfone condensador omnidirecional

Preço sugerido de venda
R\$ 5.990,00

EAN 042005156047

AT4049b-EL

Cápsula omnidirecional

Preço sugerido de venda
R\$ 2.490,00

EAN 4961310101442



Omnidirecional

AT4900b-48



Especificações

Resposta em frequência: 20–20.000 Hz; **sensibilidade de circuito aberto:** –34 dB (19.9 mV), re 1V a 1 Pa; **entrada máx. de nível de som:** 145 dB SPL, 1 kHz a 1% T.H.D.; **Ruído:** 16 dB SPL; **margem dinâmica:** 129 dB, 1 kHz a Máx SPL; **relação sinal-ruído:** 78 dB, 1 kHz a 1 Pa; **acessórios incluídos:** garra AT8405a; filtro antivento AT8159; estojo de transporte.



Microfones da série 20

Ideal para aplicações em home studio, a série 20 inclui quatro microfones condensadores robustos de captação lateral equipados com um diafragma leve e projetado sob medida para resposta de frequência estendida e excelente resposta transitória.

Graças a sua articulação e inteligibilidade com qualidade de estúdio, vários dos modelos não são ideais apenas para músicos, mas também para streamers, podcasters e outros criadores de conteúdo.



Página 20	Microfone condensador cardióide	AT2020
	Pacote de streaming de mídia/podcasting com AT2020 e ATH-M20X	AT2020PK



Página 22	Microfone condensador USB	AT2020USB-X
	Sistema antivibração do microfone	AT8455

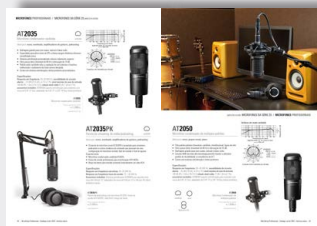

Página 23	Microfone condensador USB, com DSP e AGC	AT2020USB-XP
	Sistema antivibração do microfone	AT8455



Página 24	Microfone condensador cardióide	AT2035
	Pacote de streaming de mídia/podcasting com AT2035 e ATH-M20X	AT2035PK



Página 25	Microfone condensador cardióide de múltiplos padrões	AT2050
-----------	------------------------------------------------------	--------



Página 26	Microfone dinâmico hipercardióide para podcast	AT2040
	Sistema antivibração do microfone	AT8458A

Página 27	Microfone USB dinâmico hipercardióide	AT2040USB
	Sistema antivibração do microfone	AT8458A

Página 28	Microfone USB/XLR dinâmico cardióide	AT2005USB
	Pacote com AT2005USB e ATH-M20x	AT2005USBPK

Página 29	Microfone condensador cardióide de mão	AT2010
-----------	----------------------------------------	--------

Página 30	Microfone estéreo X/Y	AT2022
-----------	-----------------------	--------

Página 31	Microfone condensador cardióide para instrumentos	AT2021
	Pacote com AT2020 e AT-2021	AT2041SP

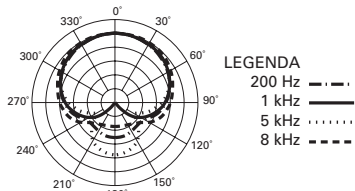
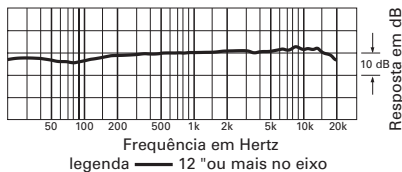

AT2020

Microfone condensador cardióide

Preço sugerido de venda
R\$ 799,00

EAN 4961310081348

AT2020

Microfone condensador cardióide



cardióide

Ideal para: **vozes, aéreos de bateria, instrumentos acústicos, podcasting**

- O padrão em custo/benefício para tecnologia de microfones condensadores para estúdios.
- Ideal para aplicações em "home/project studios".
- Capacidade para altos níveis SPL e ótima margem dinâmica, oferecem versatilidade única.
- O projeto exclusivo do diafragma de 16 mm de baixa massa, oferece extensa resposta em frequência e ótima resposta a transientes.
- Padrão polar cardióide reduz a captação de sons laterais e traseiros, melhorando o isolamento da fonte sonora desejada.

Especificações

Resposta em frequência: 20–20.000 Hz; **sensibilidade de circuito aberto:** –37 dB (14.1 mV), re 1V a 1 Pa; **nível máximo de som de entrada:** 144 dB SPL, 1 kHz a 1% T.H.D.; **relação sinal-ruído:** 74 dB, 1 kHz a 1 Pa; **acessórios incluídos:** suporte para estante com rosca de 5/8"-27; adaptador de rosca de 5/8 pol.-27 para 3/8 pol.-16; bolsa protetora macia.

AT2020PK

Pacote de streaming de mídia/podcasting



cardióide

Ideal para: **vozes, aéreos de bateria, instrumentos acústicos, podcasting**

- O pacote de microfone vocal AT2020PK é projetado para streamers, podcasters e outros criadores de conteúdo que precisam de uma configuração de microfone de haste versátil, fácil de instalar e fácil de ajustar.
- O pacote inclui:
 - Microfone condensador cardióide AT2020.
 - Fones de ouvido profissionais para monitoração ATH-M20x.
 - Braço da haste para estúdio contendo internamente um cabo XLR.

Especificações

Resposta em frequência microfone: 20–20.000 Hz
Resposta em frequência fones de ouvido: 15 – 20 000 Hz
Acessórios incluídos: suporte para pedestal para suportes com rosca de 5/8 pol.-27; adaptador de rosca de 5/8 pol.-27 para 3/8 pol.-16; bolsa protetora macia.



AT2020PK

Pacote de streaming de mídia/podcasting: microfone AT2020, fone de ouvido ATH-M20X, cabo XLR e braço da haste

Preço sugerido de venda
R\$ 1.599,00

EAN 042005197095



Saída XLR

AT8458A

Montagem opcional anti-vibração para microfone AT2020 (Incluídos com microfones AT2035 e AT2050)



AT8458A

Preço sugerido de venda
R\$ 290,00

EAN 4961310153250

AT2020USB+PK

Pacote de streaming de mídia/podcasting



cardiíode

Ideal para: **dublagem, podcasting, gravação caseira**

- O pacote de microfone vocal AT2020USB+PK é projetado para streamers, podcasters e outros criadores de conteúdo que precisam de uma configuração de microfone de haste versátil, fácil de instalar e fácil de ajustar.

O pacote inclui:

- Microfone USB condensador cardiíode AT2020USB+.
 - Microfone condensador com saída USB para gravação digital.
 - Conversor A/D de alta qualidade com taxa de amostragem de 16 bits, 44,1/48 kHz para oferecer excelente qualidade de áudio.
 - Conector de fone de cabeça com controle de volume que permite monitorar o sinal do microfone sem atraso.
 - Com o controle de mix, é possível combinar o sinal do microfone com o áudio pré-gravado.
 - O amplificador interno de alta potência para fone de cabeça oferece excelentes detalhes musicais e nitidez, além de mais volume geral.
 - Resposta em frequência extensa e suave, ideal para podcasts, gravações em estúdio doméstico, gravações em campo e uso de narração.
- Fones de ouvido profissionais para monitoração ATH-M20x.
- Braço da haste para estúdio contendo internamente um cabo USB.

Especificações

Resposta em frequência microfone: 20–20.000 Hz

Resposta em frequência fones de ouvido: 15 – 20 000 Hz

Acessórios incluídos: suporte para pedestal articulado para suportes com rosca de 5/8 pol.-27; adaptador de rosca de 5/8 pol.-27 para 3/8 pol.-16; bolsa protetora macia

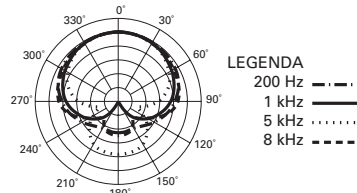
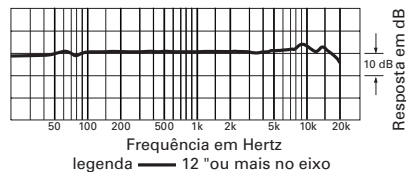

A escala é de 5 decibéis por divisão



AT2020USB+PK

Pacote de streaming de mídia/podcasting: microfone AT2020USB+, fone de ouvido ATH-M20X, cabo USB e braço da haste

Preço sugerido de venda
R\$ 2.199,00

EAN 042005197101





MICROFONES PROFISSIONAIS / MICROFONES DA SÉRIE 20 (MCC210-CC342)

AT2020USB-X

Micrófono de condensador cardioide USB



cardióide

O AT2020USB-X foi especialmente projetado para atender às necessidades de podcasters, streamers e outros criadores, oferecendo o som premiado e aclamado pela crítica do AT2020 original com a conveniência da operação plug-and-play USB-C.

- Conector de fone de ouvido com controle de volume permite monitorar o sinal do microfone sem atraso. O controle de mixagem permite a mistura do sinal do microfone com o áudio do computador.
- Um botão capacitivo de toque suave está convenientemente localizado no corpo do microfone para silenciar rapidamente o áudio.
- Conversor A/D de alta resolução com taxa de amostragem de até 24-bit/96 kHz para uma reprodução de som extremamente clara e natural.
- O microfone é equipado com uma saída USB-C e inclui um cabo com opções USB-C e USB-A, expandindo a compatibilidade do microfone e tornando-o mais fácil de usar, agora e no futuro.
- O anel indicador LED de dois estados acende em azul para indicar que o microfone está recebendo energia USB e acende em vermelho quando o áudio é silenciado no microfone.
- O suporte de mesa incluído fornece uma base estável e segura.
- Amplificador de fone de ouvido interno com alto nível de saída, proporcionando clareza superior e detalhes musicais, assim como aumento do volume total.
- Resposta de frequência suave e prolongada, especialmente adequada para streaming, podcasting, produção de música e vídeo.
- Acessórios incluídos: adaptador de rosca 3/8"-16 a 5/8"-27, suporte de mesa, cabo de 6,6' (2 m) USB-C para USB-A, adaptador USB-A para USB-C.



AT2020USB-X

Microfone condensador cardioide USB

Preço sugerido de venda
R\$1.499,00

EAN 4961310156138

Especificações técnicas AT2020USB-X

Requisitos do sistema	Compatível com USB2.0
Sistema operacional suportado	Windows 10, Windows 11, macOS Catalina, macOS Big Sur, macOS Monterey, macOS Ventura (Veja o site do produto para informações mais recentes)
Elemento	Placa traseira de carga fixa, condensador permanentemente polarizado
Padrão polar	Cardióide
Resposta em frequência	20-20,000 Hz
Controles	Controle de nível de fone de ouvido, controle de mixagem, mudo,
Requisitos de alimentação	USB power (5 VDC)
Intensidade de bits	16 bit/24 bit
Taxa de amostragem	44.1 kHz/48 kHz/88.2 kHz/96 kHz
Dimensões	142 mm (5,6") de comprimento, 52 mm (2,0") de diâmetro máximo do corpo
Peso	373 g
Conector de saída	USB tipo C
Potência de saída de fone de ouvido	110 mW (a 1 kHz, 1% T.H.D., 32 ohmios)
Jack de fone de ouvido	Minijack estéreo de 3,5 mm (1/8")
Acessórios incluídos	Suporte (AT8702), adaptador rosqueado de 5/8"-27 a 3/8"-16, cabo USB (2,0 m (6,6')), USB Tipo C - USB Tipo A), adaptador de conversão USB (USB-Type-A para USB Type-C)

AT8455

Sistema antivibração do microfone opcional não incluído com microfone.

Preço sugerido de venda
R\$ 289,00

EAN 4961310156169



AT2020USB-XP

Microfone USB condensador cardióide com DSP e controle automático de ganho (AGC)



cardióide

Uma atualização profissional do popular microfone AT2020USB+, o **AT2020USB-XP** foi projetado para oferecer a podcasters, streamers e outros criadores o som premiado do AT2020 original com operação USB-C plug-and-play e processamento digital avançado.

A captação direcional do microfone (cardióide) mantém o foco em sua voz ou em outra fonte sonora escolhida, enquanto seu conversor A/D de alta resolução (taxa de amostragem de até 24 bits/192 kHz) garante uma reprodução de som extremamente clara e natural. O som também pode ser controlado digitalmente usando a **redução de ruído integrada e as configurações de controle automático de ganho**. Ambas as funções podem ser selecionadas com chaves na base do microfone, e os LEDs no corpo indicam claramente o status de cada função.

Além disso, o AT2020USB-XP inclui um conector de fone de ouvido integrado com controle de volume para permitir que você monitore diretamente o sinal do microfone sem atraso. Ele também oferece um controle de mixagem para permitir a combinação do áudio do microfone com o áudio do seu computador e possui um botão silencioso sensível ao toque para silenciar o áudio do microfone de forma rápida e fácil.

O microfone vem com um suporte de mesa personalizado e um clipe de filtro pop, adaptador de rosca de 3/8"-16 a 5/8"-27 e cabo USB-C para USB-A de 2,0 m com um adaptador USB-A para USB-C.

- Microfone USB com resposta de frequência estendida e suave, ideal para streaming, podcasting e outros tipos de criação de conteúdo
- A captação direcional (cardióide) mantém o foco em sua voz ou em outra fonte sonora desejada
- O interruptor de redução de ruído permite que você selecione três níveis diferentes de redução de ruído, ou nenhum
- O controle automático de ganho pode ser ativado para manter um nível constante de saída do microfone
- O conector de fone de ouvido com amplificador de alta potência e controle de volume permite o monitoramento em tempo real com excelente qualidade de som
- O controle de mixagem permite a mistura do sinal do microfone com o áudio do computador
- O botão de mudo capacitivo de toque suave permite o silenciamento rápido e silencioso do áudio do microfone
- O conversor A/D de alta resolução com taxa de amostragem de até 24 bits/192 kHz proporciona uma reprodução de som extremamente clara e natural
- O anel indicador de LED de dois estados acende em azul quando o microfone está ligado e em vermelho quando o microfone está mudo
- Acessórios incluídos: suporte de mesa personalizado, filtro pop com clipe, adaptador de rosca de 3/8"-16 a 5/8"-27, cabo USB-C para USB-A de 2,0 m, adaptador USB-A para USB-C



AT2020USB-XP
Microfone USB condensador cardióide

Preço indicativo nos EUA
us\$169,00

EAN 4961310156145

Especificações técnicas AT2020USB-XP

Elemento	Placa traseira de carga fixa, condensador permanentemente polarizado
Padrão polar	Cardióide
Resposta em frequência	20 - 20,000 Hz
Controles	Controle de nível de fone de ouvido, controle de mixagem, mudo, Controle de ganho automático, redução de ruído
Peso	Cerca de 375 g
Dimensões	142 mm (5,6") de comprimento, 52 mm (2,0") de diâmetro máximo do corpo
Conector de saída	USB Tipo-C
Requisitos do sistema	Compatível com USB2.0
Sistema operacional suportado	Windows 10, Windows 11, macOS Catalina, macOS Big Sur, macOS Monterey, macOS Ventura (Veja o site do produto para informações mais recentes)
Requisitos de alimentação	USB power (5 VDC)
Intensidade de bits	(Microfone, A a D) 1 canal - 24 bits (Fone de ouvido, D para A) 2 canais - 16 bits
Taxa de amostragem	(Microfone, A a D) 1 canal - 44.1 kHz/48 kHz/88.2 kHz/96 kHz/192 kHz (Fone de ouvido, D para A) 2 canais - 44.1 kHz/48 kHz/88.2 kHz/96 kHz
Conector de saída	USB Tipo-C
Potência de saída de fone de ouvido	110 mW (a 1 kHz, 1% T.H.D., 32 ohmios)
Jack de fone de ouvido	Minijack estéreo de 3,5 mm (1/8")
Acessórios incluídos	Suporte (AT8702), filtro Anti-pop (8155), adaptador rosqueado de 5/8"-27 a 3/8"-1, Cabo USB (2,0 m (6,6"), USB Tipo C - USB Tipo A), adaptador de conversão USB (USB-Type-A para USB Type-C)

AT8455

Sistema antivibração do microfone OPCIONAL. NÃO INCLUÍDO COM MICROFONE. Compatível com AT2020, AT2020USB+, AT2020USB-X e AT2020USB-XP



AT8455

Preço sugerido de venda
R\$ 289,00

EAN 4961310156169

AT2035

Microfone condensador cardióide



cardióide

Ideal para: **vozes, overheads, amplificadores de guitarra, podcasting**

- Diafragma grande para som suave, natural e baixo ruído.
- Capacidade para altos níveis de SPL e ótima margem dinâmica oferecem versatilidade única.
- Sistema antivibração personalizado oferece isolamento superior.
- Filtro passa-altas chaveável de 80 Hz e atenuação de 10 dB.
- Padrão polar cardióide reduz a captação de sons laterais e traseiros, melhorando o isolamento da fonte sonora desejada.
- Conta com sistema antivibração e bolsa protetora personalizados.

Especificações

Resposta em frequência: 20–20.000 Hz; **sensibilidade de circuito aberto:** –33 dB (22.4 mV), re 1V a 1 Pa; **nível máximo de som de entrada:** 148 dB SPL, 1 kHz a 1% T.H.D; **relação sinal-ruído:** 82 dB, 1 kHz at 1 Pa; **acessórios incluídos:** AT8458A suporte antivibração para estantes com rosca de 5/8"-27 fios; adaptador de 5/8"-27 a 3/8"-16 fios; bolsa protetora.

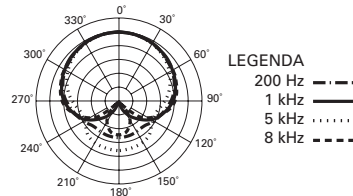
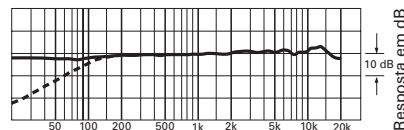

A escala é de 5 decibéis por divisão



AT2035

Microfone condensador cardióide

Preço sugerido de venda
R\$ 1.299,00

EAN 4961310101756



AT2035PK

Pacote de streaming de mídia/podcasting



cardióide

Ideal para: **vozes, overheads, amplificadores de guitarra, podcasting**

- O pacote de microfone vocal AT2035PK é projetado para streamers, podcasters e outros criadores de conteúdo que precisam de uma configuração de microfone versátil, fácil de instalar e fácil de ajustar.

O pacote inclui:

- Microfone condensador cardióide AT2035.
- Fones de ouvido profissionais para monitoração ATH-M20x.
- Braço da haste para estúdio contendo internamente um cabo XLR.

Especificações

Resposta em frequência microfone: 20–20.000 Hz

Resposta em frequência fones de ouvido: 15 – 20 000 Hz

Acessórios incluídos: Sistema antivibração AT8458A pra suportes com rosca de 5/8 pol.-27; adaptador de rosca de 5/8 pol.-27 a 3/8 pol.-16; bolsa protetora macia.

AT2035PK

Pacote de podcasting com microfone AT2035, fones de ouvido ATH-M20X, cabo XLR e braço da haste

Preço sugerido de venda
R\$ 2.099,00

EAN 42005197118



(MCC220-CC305) MICROFONES DA SÉRIE 20 / MICROFONES PROFISSIONAIS

AT2050

Microfone condensador de múltiplos padrões

Ideal para: **vozes, grupos vocais, piano**

- Três padrões polares chaveáveis: cardióide, omnidirecional, figura em oito.
- Filtro passa-altas chaveável de 80 Hz e atenuação de 10 dB.
- Diafragma grande para som suave, natural e baixo ruído.
- Circuito SMD da mais alta tecnologia permite manter o altíssimo padrão de durabilidade e consistência da A-T.
- Conta com sistema antivibração e bolsa protetora.

Especificações

Resposta em frequência: 20–20.000 Hz; **sensibilidade de circuito aberto:** –42 dB (7.9 mV), re 1V a 1 Pa; **nível máximo de som de entrada:** 149 dB SPL, 1 kHz a 1% T.H.D.; **relação sinal-ruído:** 77 dB, 1 kHz at 1 Pa; **acessórios incluídos:** AT8458A suporte antivibração para estantes com rosca de 5/8"-27 fios; adaptador de 5/8"-27 a 3/8"-16 fios; bolsa protetora.

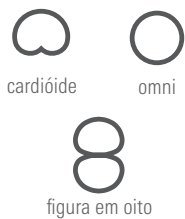

AT2050
Microfone Condensador de múltiplos padrões

Preço sugerido de venda
R\$ 1.999,00

EAN 4961310101763

Gráficos em modo cardióide

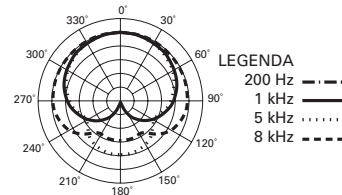
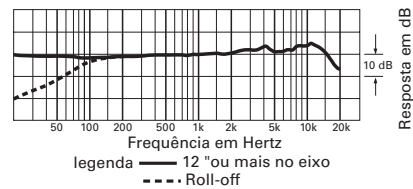

A escala é de 5 decibéis por divisão





MICROFONES PROFISSIONAIS / MICROFONES DA SÉRIE 20 (MCC210-CC342)

AT2040

Microfone dinâmico podcast hipercardióide

O robusto microfone dinâmico AT2040, inspirado em nosso microfone de transmissão BP40, oferece aos podcasters e outros criadores de conteúdo som e estilo de qualidade profissional a um preço acessível. O filtro multifásico do microfone combina um filtro com uma malha de espuma para proporcionar uma filtragem interna pop superior, enquanto que seu suporte de choque embutido evita ruídos indesejados atenuando a vibração de um braço articulado ou do pedestal do microfone. A captação altamente direcional (hipercardióide) mantém o som focado em sua voz e ajuda a minimizar o ruído ambiente indesejado, garantindo transmissões de qualidade profissional.

Saída XLR

- A saída XLR conecta-se a uma entrada de microfone analógico convencional, permitindo o uso versátil com tudo, desde interfaces de computador de estúdio doméstico com múltiplas entradas até consoles de mixagem profissionais.

Montagem de choque embutida

- O microfone possui um suporte de choque integrado especialmente projetado para controlar ruídos, choques e vibrações transmitidos através de um pedestal, braço móvel ou suporte de microfone.

Filtro Pop interno

- A malha de espuma multi-estágio do AT2040 inclui um filtro para permitir o uso em close-up sem estalos (pops) incômodos.

Visual e som profissional de transmissão

- Com uma construção robusta e totalmente metálica e uma assinatura sonora que chama a atenção, o AT2040 oferece aos criadores um desempenho profissional a um preço acessível.

Padrão Polar Hipercardióide

- O padrão polar hipercardióide proporciona o máximo isolamento vocal.



AT-2040

Microfone dinâmico podcast hipercardióide

Preço sugerido de venda
R\$ 999,00

EAN 4961310155940

Especificações técnicas AT2040

Elemento	Dinâmico
Padrão polar	Hipercardióide
Resposta em frequência	80 - 16.000 Hz
Atenuação gradual dos graves	100 Hz, 6 dB/oitava
Sensibilidade de circuito aberto	-53 dB (2.2 mV) (0 dB=1 V/Pa, 1 kHz)
Impedância	600 ohms
Switches	Plano, atenuação gradual dos graves
Peso	615 g (21.7 oz)
Dimensões	145,3 mm de comprimento, 52 mm de diâmetro
Conector de saída	integral de 3 pinos tipo XLRM
Acessórios incluídos	AT8487 Grampo com rosca de 5/8"-27; adaptador com rosca de 5/8"-27 a 3/8"-16; bolsa de proteção



AT8458a

Montagem opcional anti-vibração para microfone AT2040. NÃO INCLUIDO COM O MICROFONE.

Preço sugerido de venda
R\$ 290,00

EAN 4961310153250

AT2040USB

Microfone hipercardióide dinâmico USB

O microfone **AT2040USB** combina o desempenho de qualidade de transmissão do microfone dinâmico AT2040 com a funcionalidade plug-and-play USB, tornando mais fácil para podcasters, streamers e outros criadores de conteúdo alcançar resultados profissionais.

Na transmissão ao vivo, um bom som é tão importante quanto um conteúdo interessante e um vídeo de alta qualidade. Graças a seu som de estúdio nítido e claro, o AT2040USB fácil de usar é o microfone ideal para os YouTubers que procuram aumentar sua audiência e os streamers que querem ganhar uma vantagem profissional. Este microfone dinâmico apresenta um padrão de captação hipercardióide altamente direcional que isola a voz do usuário do ruído ao redor, garantindo que a atenção esteja focada no conteúdo falado. Os jogadores que transmitem e conversam com seus seguidores irão apreciar o isolamento do ruído ambiente comum, como o zumbido de um ventilador de computador.

O corpo metálico robusto do microfone inclui um suporte de choque embutido para atenuar ruídos e vibrações indesejáveis, enquanto seu filtro pop interno protege contra sons de voz fortes. O suporte de choque AT8458a (vendido separadamente) também pode ser usado com o microfone para reduzir ainda mais qualquer ruído, choque ou vibração que possa ser transmitido através de um suporte de microfone, lança ou suporte.

O AT2040USB também é equipado com uma tomada de fone de ouvido para monitoramento de áudio em tempo real e um botão suave de mudo de toque para silenciar o microfone de forma rápida e confiável.

- O microfone de transmissão dinâmico com funcionalidade USB plug-and-play é perfeito para podcasters, streamers e outros criadores de conteúdo
- A captação hipercardióide concentra-se na sua voz e minimiza os ruídos e eco da sala
- O windscreen de malha de espuma multi estágio oferece proteção interna superior
- A montagem de choque integrada doma o ruído, choque e vibração transmitidos através de suportes de microfone, braços e montagens
- Conector de fone de ouvido embutido com amplificador de alta saída e controle de volume permite monitoramento em tempo real com excelente qualidade de som
- O controle de mixagem permite que o sinal do microfone seja combinado com o áudio pré-gravado
- O botão mudo de toque suave e silencioso oferece um mudo conveniente e confiável no microfone
- Conversor AD de alta resolução com taxa de amostragem de 24 bits/96 kHz para reprodução de som extremamente clara e natural
- O filtro de corte de graves comutável controla sons indesejados de baixa frequência
- O anel indicador de LED de dois estados acende em azul quando o microfone está ligado e acende em vermelho quando está sem som
- Corpo de metal de nível profissional para maior durabilidade
- Inclui braçadeira de montagem e cabo USB-C para USB-A (com adaptador USB-A para USB-C)



AT-2040USB

Microfone hipercardióide dinâmico USB

Preço Sugerido de Venda
R\$ 1.499,00

EAN 4961310159443

Especificações técnicas AT2040USB

Elemento	Dinâmico
Padrão polar	Hipercardióide
Resposta em frequência	80 - 16.000 Hz
Atenuação gradual dos graves	100 Hz, 6 dB/oitava
Controles	Controle de nível de fone de ouvido, controle de mixagem, mudo
Peso	598 g
Dimensões	145,3 mm de comprimento, 52 mm de diâmetro
Acessórios incluídos	AT8483 Grampo com rosca de 5/8"-27; adaptador com rosca de 5/8"-27 a 3/8"-16; bolsa de proteção
Requisitos do sistema	Compatível com USB2.0
Sistema operacional suportado	Windows 8.1, Windows 10, Windows 11, macOS Catalina, macOS Big Sur, macOS Monterey (Veja o site do produto para informações mais recentes)
Requisitos de alimentação	USB (5 VDC)
Intensidade de bits	16 bit/24 bit
Taxa de amostragem	44.1 kHz/48 kHz/88.2 kHz/96 kHz
Conector de saída	USB tipo C
Potência de saída de fone de ouvido	110 mW (a 1 kHz, 1% T.H.D., 32 ohmios)
Jack de fone de ouvido	Minijack estéreo de 3,5 mm (1/8")
Acessórios incluídos	Braçadeira para suportes rosqueados AT8487 de 5/8"-27; adaptador de rosca de 5/8"-27 a 3/8"-16; bolsa protetora; Cabo USB (2,0 m) USB Tipo-C a USB Tipo-A; Adaptador de conversão USB (de USB Tipo-A a USB Tipo-C)



AT8458a

Montagem opcional anti-vibração para microfone AT2040. NÃO INCLUÍDO COM O MICROFONE.

Preço sugerido de venda
R\$ 290,00

EAN 4961310153250

AT2005USB

Microfone USB/XLR cardióide dinâmico

- A saída USB é conectada ao computador para gravação digital, enquanto a saída XLR é conectada à entrada de microfone convencional do sistema de som para uso em apresentações ao vivo.
- Resposta em frequência extensa e suave, ideal para podcasts, gravações em Home Studio, gravações em campo, voiceover e uso no palco.
- Conector de fone de cabeça integrado permite o monitoramento direto da saída do microfone sem atraso audível.
- Ajuste do volume do fone de cabeça com controles de fácil utilização na parte inferior do microfone.
- Conversor AD de alta qualidade com taxa de amostragem de 16 bits, 44,1/48 kHz.
- Compatível com Windows e Mac.
- Diafragma de baixa massa oferece excelente resposta de frequência.
- Padrão polar cardióide reduz a captação de sons laterais e traseiros indesejados, melhorando o isolamento da fonte sonora desejada.
- Pedestal de mesa com tripé de pernas dobráveis para uso estável e portátil em mesas.
- Suporte rosqueado para pedestal prende-se firmemente ao tripé fornecido ou a um pedestal convencional para microfone.
- Cabos USB e XLR incluídos.
- Construção de metal durável para desempenho de longa duração.
- Chave liga/desliga funciona na operação USB e analógica.

AT2005USB
Microfone USB/XLR cardióide dinâmico

Preço sugerido de venda
R\$ 649,00

EAN 042005175154

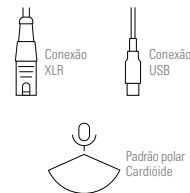

AT2005USBPK

Pacote de streaming de mídia/podcasting com AT2005 USB, fone de ouvido ATH-M20X, cabo XLR e braço de suporte

O pacote de microfone vocal AT2005USBPK é projetado para streamers, podcasters e outros criadores de conteúdo que precisam de uma configuração de microfone versátil, fácil de instalar e fácil de ajustar.

O pacote inclui:

- Microfone USB/XLR cardióide dinâmico AT2005USB.
- Fones de ouvido profissionais para monitoração ATH-M20X.
- Braço da haste para estúdio ajustável. Rosca de 5/8 pol.-27 padrão para fácil fixação do suporte para pedestal de microfone incluso.

AT2005USBPK
Pacote de streaming de mídia/podcasting com AT2005 USB, fone de ouvido ATH-M20X, cabo XLR e braço de suport

Preço sugerido de venda
R\$ 1.099,00

EAN 042005197088

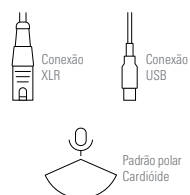



(MCC210-CC342) MICROFONES DA SÉRIE 20 / MICROFONES PROFISSIONAIS

AT2010

Microfone condensador cardióide para vocal



cardióide

Ideal para: **vozes**

- Som com qualidade de estúdio em palcos para proporcionar desempenho vocal claro como cristal.
- Perfeito sempre que a reprodução vocal é necessária: em igrejas, para apresentações solo, cantores de jazz, cantores/compositores e muito mais.
- Possui o mesmo diafragma de 16 mm de baixa massa encontrado no já conhecido condensador lateral de estúdio AT2020.
- Resposta em frequência ampla e ótima resposta a transientes para características sônicas naturais e suaves.
- Capacidade para altos níveis SPL e ótima margem dinâmica, oferecem versatilidade única.
- Padrão polar cardióide reduz a captação de sons laterais e traseiros, melhorando o isolamento da fonte sonora desejada.
- O projeto de tela com diversas camadas oferece excelente proteção contra plosivas e sibilantes, sem comprometer a clareza de alta frequência.
- Conector XLRM com contactos resistentes banhados a ouro a corrosão.
- Projeto e estrutura resistente toda em metal garantem anos de uso livre de problemas.
- O suporte para pedestais Quiet-Flex™ proporciona um posicionamento silencioso e flexível do microfone.

Resposta em frequência: 40–20.000Hz

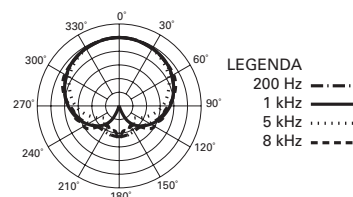
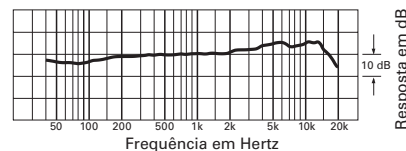

AT2010

Microfone condensador cardióide para vocal

Preço sugerido de venda
R\$ 1.190,00

EAN 4961310090784

AT2022

Microfone estéreo X/Y



Ideal para: **gravações estereofônicas gerais, gravações ao ar livre**

- Microfone estéreo X/Y com cápsulas articuladas exclusivas do condensador elétrico (90° ou 120°) para maior flexibilidade.
- Reproduzem o impacto espacial e o realismo do campo sonoro ao vivo.
- Operação com pilhas permite o uso com a maioria dos dispositivos de gravação.
- Chaveamento do passa-altas frequências reduz a captação de ruído ambiente de baixa frequência indesejado.
- Operação estéreo selecionável pelo usuário (90° ou 120°) para padrões de captação estreito ou largo.
- Ideal para gravação estéreo geral e captura de som de campo.
- Excelente separação de canais.
- Um filtro felpudo incluído oferece excelente proteção contra o vento.
- Suporte antivibração interno para oferecer baixíssimo ruído de manuseio.

Especificações

Resposta em frequência: 20–20.000 Hz; **sensibilidade de circuito aberto:** –41 dB (8.9 mV), re 1V a 1 Pa; **entrada máx. de potencia** 122 dB SPL, 1 kHz a 1% T.H.D.; **relação sinal-ruído:** 75 dB, 1 kHz a 1 Pa; **acessórios incluídos:** AT8405a suporte para estantes com rosca de 5/8"-27 fios; filtro antivento felpudo; bateria; bolsa protetora.

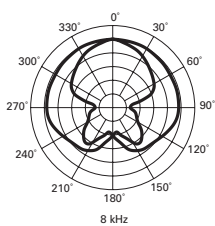
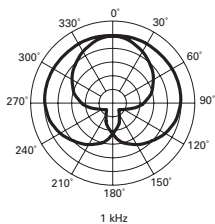
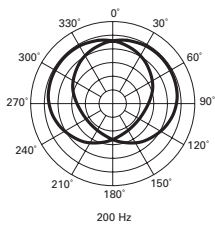
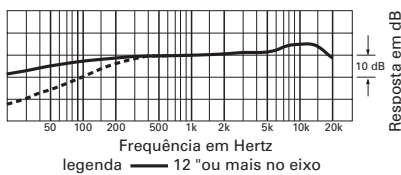

A escala é de 5 decibéis por divisão

AT2022
Microfone estéreo X/Y

Preço sugerido de venda
R\$ 2.490,00

EAN 4961310112448



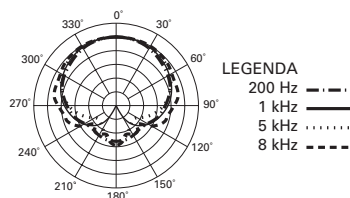
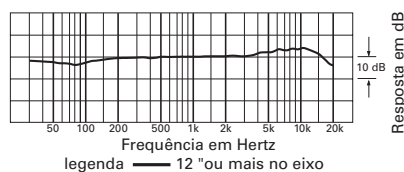

A escala é de 5 decibéis por divisão



AT2021

Microfone condensador cardióide



Ideal para: **violões acústicos, aéreos, piano e grupos vocais**

- Ideal para violões, overs, piano e grupos vocais.
- Projeto de condensador para aplicações de vocal e instrumentos com qualidade de studio.
- Excelente em aplicações de alto SPL.
- Resposta ampla para características sônicas suaves e naturais.
- Elemento de baixa massa para uma soberba resposta a transientes.
- Conectores XLRM com contactos resistentes a corrosão.
- Construção robusta para desempenho confiável.
- Padrão polar cardióide reduz a captação de sons laterais e traseiros, melhorando o isolamento da fonte sonora desejada.

Especificações

Resposta em frequência: 30-20.000 Hz; **sensibilidade de circuito aberto:** -39 dB (11,2 mV) re 1V a 1 Pa; **entrada máx. de potencia** 145 dB SPL, a 1 kHz a 1% T.H.D.; **relação sinal-ruído:** 75 dB, 1 kHz a 1 Pa; **acessórios incluídos:** AT8405a suporte para estantes com rosca de 5/8"-27 fios; filtro antivento felpudo; bateria; bolsa protetora macia.



AT2021

Microfone condensador cardióide

Preço sugerido de venda
R\$ 929,00

EAN 042005165247

AT2041SP

Pacote de microfone de estúdio

Ideal para: **vozes, aéreos de bateria, instrumentos acústicos, podcasting (AT2020) violões acústicos, aéreos, piano e grupos vocais (AT2021)**

O pacote para estúdio AT2041 inclui:

- Microfone condensador cardióide de endereço lateral AT2020.
- Microfone condensador cardióide de diafragma pequeno AT2021.
- Suporte para pedestal giratório rosqueado para o AT2020.
- Garra para pedestal profissional para o AT2021.
- Dois estojos protetores.

AT2041SP

Pacote de microfone de estúdio com AT2020 e AT2021

Preço sugerido de venda
R\$ 1.399,00

EAN 4961310084042





Microfones da série Artist Elite

A série Artist Elite consiste em quatro microfones de mão, dois condensadores e dois dinâmicos.

Escolhidos pelos artistas de elite do mundo, os modelos AE5400 e AE6100 proporcionam a qualidade sonora impecável exigida pelos vocalistas mais exigentes.

A série Artist Elite é completada por quatro microfones para instrumentos:

- O exclusivo AE2500 de dois elementos, um condensador e outro dinâmico, localizados em posição de fase perfeita, a solução de alta gama para bumbo de bateria.

- O AE2300: um microfone dinâmico multi-aplicação adequado para instrumentos como percussão, caixa e tons de bateria, amplificadores de guitarra e contrabaixos.

- O AE5100: um microfone condensador de qualidade de estúdio. Seu perfil compacto lhe permite muitas opções de posicionamento.

- O AE3000: uma cápsula de microfone de estúdio de captação lateral com um grande diafragma, em uma carcaça muito compacta, com muitas aplicações ao vivo, muito perto da fonte sonora. O AE3000 é um dos melhores microfones do mundo para saxofones, trompetes, etc., gerindo um nível sonoro máximo de 148 dB SPL sem o atenuador com uma resposta transitória inigualável.

A série Artist Elite que, devido a qualidade de seus microfones e seus preços, é escolhida por empresas de locação para trabalhar na produção de turnês internacionais, por artistas que não aceitam nenhum compromisso ao escolher seu microfone de voz e pelos engenheiros de som mais exigentes, que buscam e querem os melhores resultados possíveis de seus sistemas.



Página 34	Microfone condensador cardióide de mão	AE5400
	Microfone condensador cardióide de mão	AE3300

Página 35	Microfone dinâmico hipercardióide de mão	AE6100
	Microfone dinâmico cardióide de mão	AE4100



Página 36	Microfone de elemento duplo cardióide para instrumentos	AE2500
	Microfone dinâmico cardióide para instrumentos	AE2300

Página 37	Microfone condensador cardióide para instrumentos	AE5100
	Microfone condensador captador lateral para instrumentos	AE3000

AE5400

Microfone condensador cardióide de mão



cardióide

Ideal para: **vozes**

- Oferece a qualidade de som pura demandada pelos vocalistas mais exigentes.
- Este real condensador apresenta o mesmo elemento de diafragma grande do renomado microfone de estúdio AT4050, garantindo a captação de cada nuance.
- Refinada engenharia antivibração permite baixíssimo ruído de manuseio.
- Projeto robusto para suportar a estrada.
- Filtro passa-altas chaveável de 80 Hz e atenuação de 10 dB.
- Padrão polar cardióide reduz a captação de sons laterais e traseiros, melhorando o isolamento da fonte sonora desejada.

Resposta em frequência: 20–20.000Hz

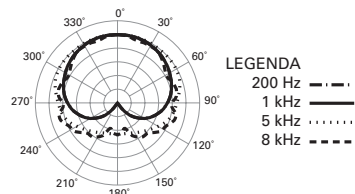
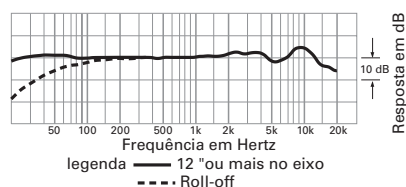

A escala é de 5 decibéis por divisão



AE5400
Microfone condensador cardióide

Preço sugerido de venda
R\$ 3.790,00

EAN 4961310088507



Mesmas características sonoras do famoso microfone de estúdio **AT4050**, oferecendo extrema clareza e realismo.

AE3300

Microfone condensador cardióide de mão



cardióide

Ideal para: **vozes**

- Desempenho excepcional para artistas excepcionais.
- Ele incorpora o mesmo elemento do clássico microfone de estúdio AT4033.
- Detalhamento exato, clareza brilhante e realismo incolor.
- Refinada engenharia antivibração permite baixíssimo ruído de manuseio.
- Projeto robusto para suportar a estrada.
- Filtro passa-altas chaveável de 80 Hz e atenuação de 10 dB.
- Padrão polar cardióide reduz a captação de sons laterais e traseiros, melhorando o isolamento da fonte sonora desejada.

Resposta em frequência: 30–18.000Hz

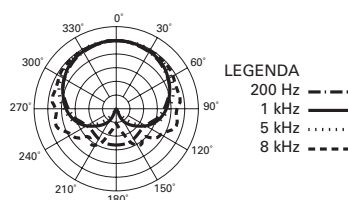
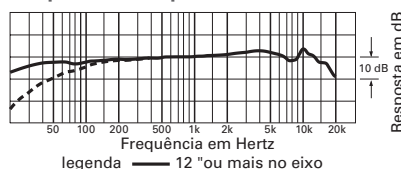

A escala é de 5 decibéis por divisão

AE3300

Microfone condensador cardióide

Preço sugerido de venda
R\$ 2.790,00

EAN 4961310088491



Mesmo item do clássico microfone de estúdio **AT4033a**, oferecendo extrema clareza e realismo.



AE6100

Microfone dinâmico hipercardióide de mão



hipercardióide

Ideal para: **vozes**

- Ótimo destaque com excelente presença no monitor.
- Máxima rejeição a realimentação.
- Refinada engenharia antivibração permite baixíssimo ruído de manuseio.
- Robusto, durável e elástico – feito para a estrada.
- Padrão polar hipercardióide melhora o isolamento da fonte sonora desejada.

Resposta em frequência: 60–15.000Hz

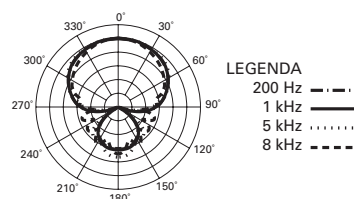
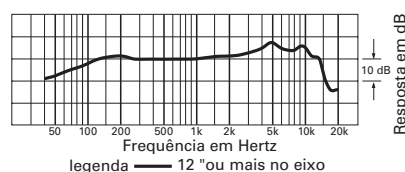

A escala é de 5 decibéis por divisão



AE6100

Microfone dinâmico hipercardióide

Preço sugerido de venda
R\$ 1.799,00

EAN 4961310064211

AE4100

Microfone dinâmico cardióide de mão



cardióide

Ideal para: **vozes**

- Som distinto que destaca-se no mix.
- Otimizado para o palco com excelentes propriedades de isolamento.
- Refinada engenharia antivibração permite baixíssimo ruído de manuseio.
- Robusto, durável e elástico – feito para a estrada.
- Padrão polar cardióide reduz a captação de sons laterais e traseiros, melhorando o isolamento da fonte sonora desejada.

Resposta em frequência: 90–18.000Hz

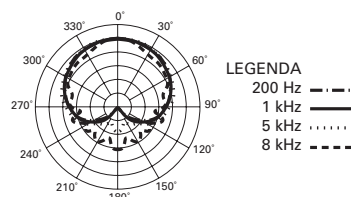
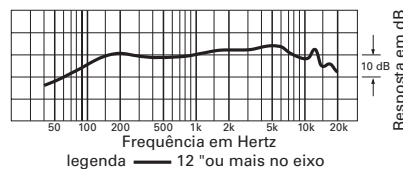

A escala é de 5 decibéis por divisão



AE4100

Microfone dinâmico cardióide

Preço sugerido de venda
R\$ 1.890,00

EAN 4961310064228

AE2500

Microfone de elemento duplo cardióide para instrumento

Ideal para: **bumbo, amplificadores de guitarra e baixo**

- Projeto revolucionário de elemento duplo apresenta dois elementos (condensador e dinâmico) instalados em corpo único.
- O elemento dinâmico capta o ataque agressivo da baqueta enquanto o capacitivo as tonalidades mais suaves do casco.
- Os elementos são posicionados em uma perfeita relação de fase, algo praticamente inatingível com dois microfones separados.
- Projeto robusto para suportar a estrada.
- Filtro passa-altas chaveável de 80 Hz e atenuação de 10 dB (condensador).

Resposta em frequência: 20–17.000Hz

Elementos gráficos dinâmicos

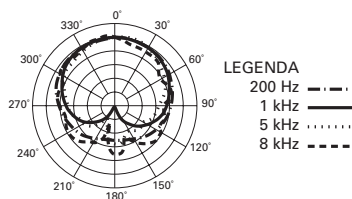
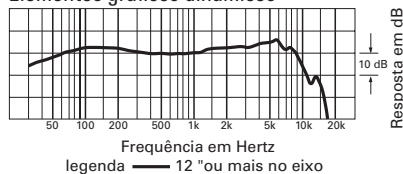

A escala é de 5 decibéis por divisão



cardióide

AE2500

Microfone de elemento duplo cardióide

Preço sugerido de venda
R\$ 5.490,00

EAN 4961310088538



Elemento Dinâmico



Elemento Condensador

AE2300

Microfone dinâmico cardióide para instrumento

Ideal para: **timbaus, amplificadores de guitarra, trompetes**

- Excelente em aplicações de alto SPL.
- Construção proprietária do diafragma de domo duplo que amplia a resposta em alta frequência e a resposta a transientes.
- Mantém a direcionalidade em toda a faixa de frequência.
- Coloração mínima fora do eixo (resposta em frequência é quase idêntica em 0°, 90° e 180°) ajuda a manter a coesão de fases em configurações com diversos microfones.
- Filtro para passa-baixa chaveável remove assobios desagradáveis de alta frequência sem afetar negativamente o tom geral de um instrumento.
- Projeto discreto permite ao microfone ser colocado discretamente e facilmente em uma ampla variedade de configurações.
- Construção rígida em latão garante desempenho confiável em aplicações de música ao vivo.
- Inclui suporte de isolamento do pedestal AT8471 com rosca de 5/8"-27 fios, adaptador de 5/8"-27 a 3/8"-16 fios e uma bolsa protetora macia.

Resposta em frequência: 60–20.000Hz



cardióide

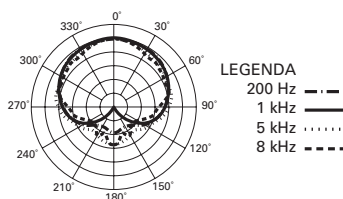
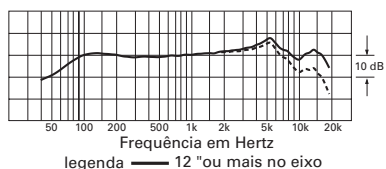

A escala é de 5 decibéis por divisão

AE2300

Microfone dinâmico cardióide para instrumento

Preço sugerido de venda
R\$ 2.690,00

EAN 4961310135720



AE5100

Microfone condensador cardióide para instrumento

Ideal para: **aéreos de bateria, violões acústicos, coros**

- Cápsula de diafragma grande oferece precisão e uma resposta natural.
- Projeto de dimensões reduzidas, permite opções de posicionamento inovadoras, nunca antes atingidas com um condensador de diafragma grande.
- Projeto robusto para suportar a estrada.
- Filtro passa-altas chaveável de 80 Hz e atenuação de 10 dB.
- Padrão polar cardióide reduz a captação de sons laterais e traseiros, melhorando o isolamento da fonte sonora desejada.

Resposta em frequência: 20–20.000Hz



cardióide

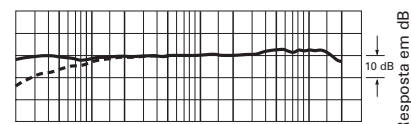

legenda — 12 "ou mais no eixo
- - - Roll-off

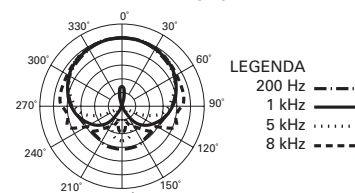

A escala é de 5 decibéis por divisão



AE5100

Microfone condensador cardióide

Preço sugerido de venda

R\$ 2.790,00

EAN 4961310088514



cardióide

AE3000

Microfone condensador cardióide para instrumento

Ideal para: **timbaus, amplificadores de guitarra, trompetes**

- Perfeito para aplicações de alto SPL como amplificadores de guitarra, tons caixas, tímpanos e overs.
- Cápsula de diafragma grande combinada com a arquitetura aberta da cabeça, oferece um som aberto e preciso.
- Projeto discreto lateral com tela perfurada, permitindo um ótimo posicionamento do elemento com relação à fonte sonora.
- Projeto robusto para suportar a estrada.
- Filtro passa-altas chaveável de 80 Hz e atenuação de 10 dB.
- Padrão polar cardióide reduz a captação de sons laterais e traseiros, melhorando o isolamento da fonte sonora desejada.

Resposta em frequência: 20–20.000Hz

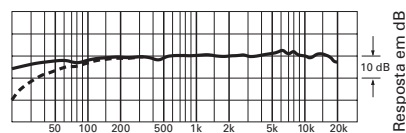

legenda — 12 "ou mais no eixo
- - - Roll-off

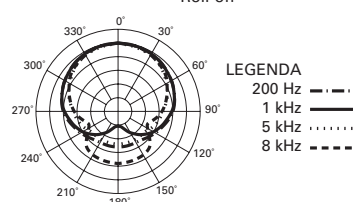

A escala é de 5 decibéis por divisão

AE3000

Microfone condensador cardióide

Preço sugerido de venda

R\$ 2.790,00

EAN 4961310088521





Microfones da série ATM

A série ATM consiste em:

- Microfones de mão, condensadores e dinâmicos.
- Microfones para instrumentos e seus pacotes correspondentes.
- E o famoso ATM350a com suas seis variações de acessórios que têm sua própria seção.

Com um posicionamento mais acessível do que os microfones da série Artist Elite, os microfones da série ATM ainda são produtos de nível muito profissional.

O ATM710 é o microfone que Amy Winehouse escolheu e sem o qual ela não queria subir ao palco.



Página 40	Microfone condensador cardióide de mão	ATM710
	Microfone dinâmico hipercardióide de mão	ATM610A



Página 41	Microfone dinâmico cardióide de mão	ATM510
	Pacote de três microfones ATM510	ATM510PK



Página 42	Microfone vocal dinâmico cardióide de mão	ATM410
	Microfone condensador cardióide para instrumento	ATM450

Página 43	Microfone dinâmico hipercardióide para instrumento	ATM650
-----------	----------------------------------------------------	--------

Página 44	Microfone dinâmico hipercardióide para instrumento	ATM250
-----------	----------------------------------------------------	--------

Página 45	Microfone dinâmico hipercardióide para instrumento	ATM230
	Pacote de três microfones ATM230	ATM230PK

ATM710

Microfone condensador cardióide para vocal



cardióide

Ideal para: **vozes**

- Excelente em recintos com volume de palco controlado ou monitoramento com fones de ouvido internos.
- Desenvolvido para obter uma reprodução vocal com detalhes precisos e alta fidelidade, com o máximo de impacto e inteligibilidade.
- Padrão polar cardióide reduz a captação de sons laterais e traseiros, melhorando o isolamento da fonte sonora desejada.
- Refinada engenharia antivibração permite baixíssimo ruído de manuseio.
- Condensador desenvolvido para desempenho com qualidade de estúdio.
- Filtro passa-altas chaveável de 80 Hz e atenuação de 10 dB.
- Conector XLRM com contactos resistentes banhados a ouro a corrosão.

Resposta em frequência: 40–20.000Hz

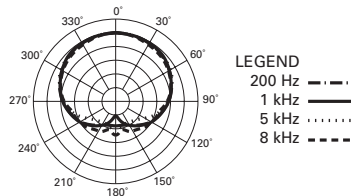
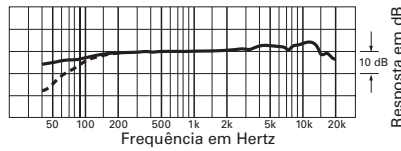

La escala es 5 decibelios por división



ATM710

Microfone condensador cardióide para vocal

Preço sugerido de venda

R\$ 1.399,00

EAN 4961310089054



ATM610a

Microfone hipercardióide dinâmico de mão

Preço sugerido de venda

R\$ 1.299,00

EAN 4961310113445

ATM610a

Microfone hipercardióide dinâmico de mão



hipercardióide

Ideal para: **vozes**

- Padrão polar hipercardióide reduz a captação de sons laterais e traseiros, melhorando o isolamento da fonte sonora desejada.
- Desempenho durável para aplicações profissionais
- O novo sistema antivibração interno reduz o ruído de manuseio e de palco
- Ímã de metais raros para uma clara reprodução vocal.
- O projeto de tela com diversas camadas oferece excelente proteção contra plosivas e sibilantes, sem comprometer a clareza de alta frequência.
- O suporte para pedestais Quiet-Flex™ proporciona um posicionamento silencioso e flexível do microfone.
- Conector XLRM com contactos resistentes banhados a ouro a corrosão.

Resposta em frequência: 40–16.000Hz

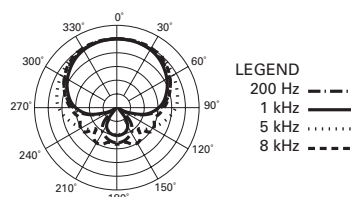
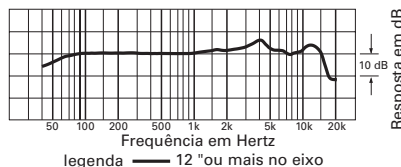

La escala es 5 decibelios por división

ATM510

Microfone cardióide dinâmico de mão



cardióide

Ideal para: **voces**

- O novo sistema antivibração interno reduz o ruído de manuseio e de palco.
- Desenvolvido para obter uma reprodução vocal suave e natural.
- Padrão polar cardióide reduz a captação de sons laterais e traseiros, melhorando o isolamento da fonte sonora desejada.
- Desempenho durável para aplicações profissionais.
- Ímã de metais raros para saída e resposta a transientes aprimoradas.
- Excelente rejeição fora do eixo para o mínimo de realimentação.
- O projeto de tela com diversas camadas oferece excelente proteção contra plisivas e sibilantes, sem comprometer a clareza de alta frequência.
- O suporte para pedestais Quiet-Flex™ proporciona um posicionamento silencioso e flexível do microfone.

Resposta em frequência: 90–16.000Hz

ATM510

Microfone cardióide dinâmico de mão

Preço sugerido de venda

RS 999,00

EAN 4961310113438

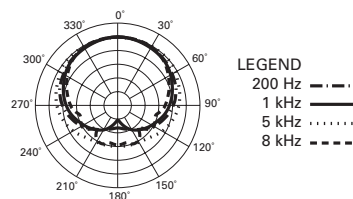
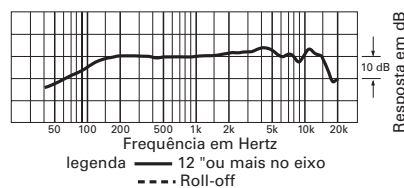

La escala es 5 decibelios por división



ATM510PK

Pacote de três microfones ATM510

- Conjunto de três microfones ATM510. Cada microfone vem com um suporte para pedestal AT8470 Quiet-Flex™, um adaptador de rosca de 5/8 pol.-27 para 3/8 pol.-16 e uma bolsa protetora macia.

ATM510PK

Pacote de três microfones ATM510

Preço sugerido de venda

RS 2.290,00

EAN 042005197071



ATM410

Microfone vocal dinâmico cardióide



cardióide

Aplicaciones principales: **voces**

- A medida para una reproducción vocal suave y natural
- El patrón polar cardióide reduce la captación de sonidos laterales y posteriores, mejorando el aislamiento de la fuente deseada de sonido
- Rendimiento duradero para aplicaciones profesionales
- Imán de neodimio Hi-ENERGY® para una salida y respuesta transitoria mejoradas
- Excelente rechazo fuera del eje principal de captación para una retroalimentación mínima
- Su magnífica estructura amortiguadora garantiza un bajo ruido de manejo y una funcionalidad silenciosa
- El diseño de rejilla de varias etapas ofrece una excelente protección contra el ruido oclusivo y sibilante sin comprometer la claridad de alta frecuencia
- La abrazadera para pedestal Quiet-Flex™ proporciona un posicionamiento silencioso y flexible del micrófono
- Conectores tipo XLRM con contactos chapados en oro resistentes a la corrosión
- Diseño resistente completamente metálico y construcción que brinda años de uso sin problemas

Resposta em frequência: 90-16.000 Hz

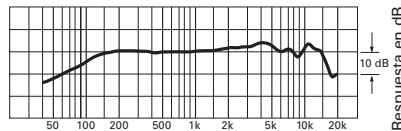

Legenda — 12" o más en el eje
- - - Roll-off

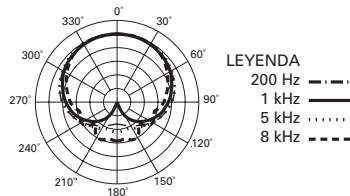

La escala es 5 decibelios por división



ATM410

Microfone vocal dinâmico cardióide.

Preço sugerido de venda

RS 790,00

EAN 4961310089030



ATM450

Microfone condensador cardióide para instrumento



cardióide

Ideal para: **violões acústicos, aéreos de bateria**

- O projeto exclusivo de haste lateral maximiza as opções de posicionamento com o mínimo de obstruções.
- Qualidade sonora fiel para violões, overs, percussão, cordas e outros instrumentos acústicos.
- Filtro passa-altas chaveável de 80 Hz e atenuação de 10 dB.
- Desempenho durável para aplicações profissionais.
- Padrão polar cardióide reduz a captação de sons laterais e traseiros, melhorando o isolamento da fonte sonora desejada.
- Projeto e estrutura resistente, toda em metal, garantem anos de uso livre de problemas.

Resposta em frequência: 40–20.000Hz

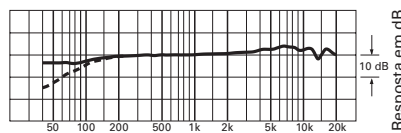

legenda — 12 "ou mais no eixo
- - - Roll-off

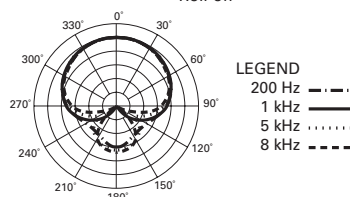

La escala es 5 decibelios por división

ATM450

Microfone condensador cardióide para instrumento

Preço sugerido de venda

RS 1.649,00

EAN 4961310089016



(MCC220-CC305) MICROFONES DA SÉRIE ARTIST / MICROFONES PROFISSIONAIS



ATM650

Microfone dinâmico hipercardióide para instrumento  hipercardióide

Ideal para: **caixa, amplificadores de guitarra, vozes**

- Padrão polar hipercardióide reduz a captação de sons laterais e traseiros, melhorando o isolamento da fonte sonora desejada.
- Desempenho durável para aplicações profissionais
- Ímã de neodímio Hi-ENERGY® para melhor saída e resposta a transientes.
- O projeto de tela plana com diversas camadas foi desenvolvido para facilitar o posicionamento do microfone o mais próximo possível da fonte sonora.
- Conector XLRM com contactos resistentes banhados a ouro a corrosão
- Projeto e estrutura resistente toda em metal garantem anos de uso livre de problemas.

Resposta em frequência: 80–17.000Hz

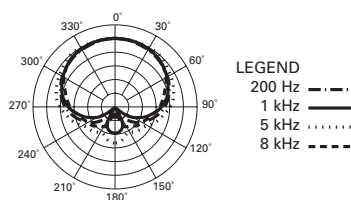
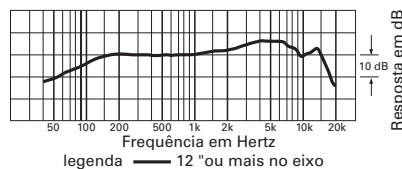

La escala es 5 decibelios por división

ATM650

Microfone dinâmico hipercardióide para instrumento

Preço sugerido de venda
R\$ 899,00

EAN 4961310089023



MICROFONES PROFISSIONAIS / MICROFONES DA SÉRIE ARTIST (MCC220-CC305)

ATM250

Microfone dinâmico hipercardióide para instrumento



hipercardióide

Ideal para: **bumbo, amplificadores de baixos, locuções**

- Capacidade para altos níveis de SPL a curta distância.
- Ótima e intensa resposta em baixas frequências com excelente presença.
- Padrão polar hipercardióide reduz a captação de sons laterais e traseiros, melhorando o isolamento da fonte sonora desejada.
- Desempenho durável para aplicações profissionais.
- Imã de neodímio Hi-ENERGY® para melhor saída e resposta a transientes.
- Ótima rejeição fora do eixo para um máximo ganho antes de realimentação.
- Conector XLRM com contatos banhados a ouro resistentes a corrosão.
- Projeto e estrutura resistente toda em metal garantem anos de uso livre de problemas.

Resposta em frequência: 40–15.000Hz

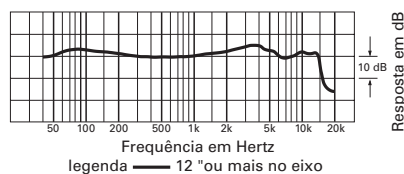

ATM250
Microfone dinâmico hipercardióide
para instrumentos

Preço sugerido de venda
R\$ 1.990,00

EAN 4961310088989



(MCC220-CC305) MICROFONES DA SÉRIE ARTIST / MICROFONES PROFISSIONAIS

ATM230

Microfone dinâmico hipercardióide para instrumento

Ideal para: **timbaus, caixa, instrumentos de percussão**

- Padrão polar hipercardióide reduz a captação de sons laterais e traseiros, melhorando o isolamento da fonte sonora desejada.
- Capacidade para altos níveis de SPL a curta distância.
- Ótima e intensa resposta em baixas frequências com excelente ataque.
- Construção discreta permite deslocamento versátil ao redor da bateria.
- Projeto e construção resistentes todas em metal garantem anos de uso livre de problemas.
- Inclui suporte para bateria AT8665 e uma bolsa protetora macia.

Resposta em frequência: 30–12.000Hz



hipercardióide

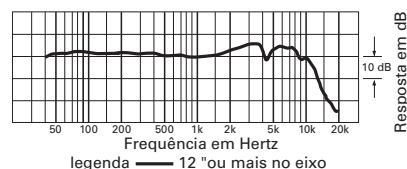

ATM230

Microfone dinâmico hipercardióide para instrumento

Preço sugerido de venda
R\$ 1.299,00

EAN 4961310135591

ATM230PK

Microfone dinâmico hipercardióide para instrumento-
Pacote x 3

- O pacote de 3 microfones ATM230. O microfone compacto para instrumento ATM230 da série Artist foi especialmente projetado para uso com baterias. Tudo isso faz do ATM230 a opção ideal para a microfonação de tom tom, caixas e instrumentos de percussão.



ATM230PK

Microfones dinâmicos hipercardióides para instrumento

Preço sugerido de venda
R\$ 3.490,00

EAN 4961310135744



Microfones da série ATM3510a

Os ATM350a são os sucessores do ATM350, o líder dos microfones de instrumentos com cápsula em miniatura desde os anos 90.

Por mais de três décadas, o ATM350 foi o preferido em situações tão diferentes como os tons de bateria da banda Metallica e os violinos das orquestras filarmônicas.

Os modelos ATM350a de última geração atingem uma pressão acústica de entrada máxima de 159 dB SPL com 1% de distorção, sem comprometer a qualidade.

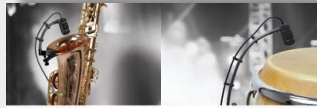

Página 48 Microfone condensador cardióide para instrumentos com sistema de montagem com garra universal (curto) ATM350U



Página 49 Microfone condensador cardióide para instrumentos com sistema de montagem com garra universal (longo) ATM350UL



Página 50 Microfone condensador cardióide para instrumentos com sistema de montagem em piano ATM350PL



Página 51 Microfone condensador cardióide para instrumentos com sistema de montagem em bateria ATM350D



Página 52 Microfone condensador cardióide para instrumentos com sistema de montagem em instrumentos de sopro ATM350W



Página 53 Microfone condensador cardióide para instrumentos com sistema de montagem para violão ATM350GL



Página 54 Microfone condensador cardióide para instrumentos com sistema de montagem para superfície ATM350S



Página 55 Versão de microfone ATM350U para transmissor sem fio com conector cW ATM350GUcW

Versão de microfone ATM350U para transmissor sem fio com conector cH ATM350GUcH

Página 56 UniMount® 5" gooseneck AT8490

UniMount® 9" gooseneck AT8490L

Suporte para bateria AT8491D

Suporte para violão AT8491G

Suporte magnético para piano AT8491P

Suporte para superfície AT8491S

Kit de montagem para superfície AT8475

Grampo de fixação universal AT8491U

Suporte para instrumentos de sopro de madeira AT8491W



Página 57 Sistema de montagem para bateria AT8492D

Sistema de montagem para violão AT8492GL

Sistema de montagem para piano AT8492PL

Sistema de montagem para superfície AT8492S

Sistema de montagem para superfície de 5" com garra AT8492U

Sistema de montagem para superfície de 9" com garra AT8492UL

Sistema de montagem para instrumentos de sopro de madeira AT8492W

Elemento hipercardióide intercambiável para ATM350. UE-H

Elemento hipercardióide intercambiável para ATM350 UE-O





MICROFONES PROFISSIONAIS / MICROFONES DA SÉRIE ARTIST (MCC220-CC305)

ATM350U



cardióide

Microfone condensador cardióide para instrumentos com sistema de montagem com garra universal (gooseneck de 5 pol.)

Ideal para: **metais, sax e outros instrumentos**

O sistema possui o microfone condensador cardióide ATM350a, um microfone de alta SPL que fornece uma resposta nítida e bem equilibrada em qualquer instrumento. Quando unido ao suporte com garra universal AT8491U e ao gooseneck forte e flexível AT8490 de 5 pol., o microfone pode ser preso com garra firmemente à campânula do seu instrumento e posicionado para permanecer onde você colocá-lo – o gooseneck não vai se soltar, independentemente do nível de agressividade ao tocar.

Resposta em frequência: 40–20.000Hz

Acessórios incluídos: módulo de alimentação AT8543; suporte com garra universal AT8491U UniMount®; gooseneck AT8490 UniMount® de 5 pol.; suporte para violino AT8468 (elemento de fixação do tipo velcro); estojo de proteção para transporte.

Gráficos para toda a gama ATM350a

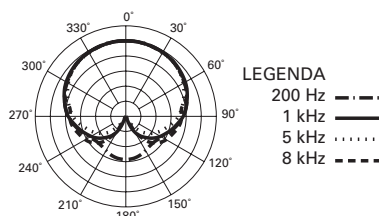
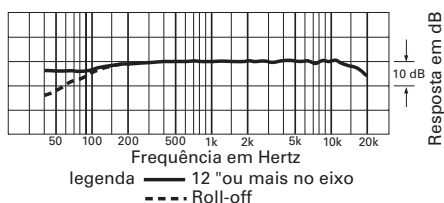

A escala é de 5 decibéis por divisão

ATM350U
Microfone condensador cardióide para instrumentos com sistema de montagem com garra universal

Preço sugerido de venda
R\$ 2.990,00

EAN 4961310136727



(MCC220-CC305) MICROFONES DA SÉRIE ARTIST / MICROFONES PROFISSIONAIS

ATM350UL



cardiôide

Microfone condensador cardiôide para instrumentos com sistema de montagem com garra universal (gooseneck de 9 pol.)

Ideal para: **metais, sax e outros instrumentos**

O sistema possui o microfone condensador cardiôide ATM350a, um microfone de alta SPL que fornece uma resposta nítida e bem equilibrada em qualquer instrumento. Quando unido ao suporte com garra universal AT8491U e ao gooseneck forte e flexível AT8490L de 9 pol., o microfone pode ser preso com garra firmemente à campânula do seu instrumento e posicionado para permanecer onde você colocá-lo – o gooseneck não vai se soltar, independentemente do nível de agressividade ao tocar.

Resposta em frequência: 40–20.000Hz

Acessórios incluídos: módulo de alimentação AT8543; suporte com garra universal AT8491U UniMount®; gooseneck AT8490L UniMount® de 9 pol.; suporte para violino AT8468 (elemento de fixação do tipo velcro); estojo de proteção para transporte.



ATM350UL
Microfone condensador cardiôide para instrumentos com sistema de montagem com garra universal (gooseneck de 9 pol.)

Preço sugerido de venda
R\$ 3.090,00

EAN 4961310136734





MICROFONES PROFISSIONAIS / MICROFONES DA SÉRIE ARTIST (MCC220-CC305)

ATM350PL



cardióide

Microfone condensador cardióide para instrumentos com sistema de montagem em piano (gooseneck de 9 pol.)

Aplicações principais: **piano**

Projetado para uso com pianos, o sistema de montagem ATM350PL UniMount® proporciona as ferramentas de que você precisa para se apresentar com confiança. O sistema possui o microfone condensador cardióide ATM350a, um microfone de alta SPL que fornece uma resposta nítida e bem equilibrada em qualquer instrumento. Quando unido ao suporte magnético para piano AT8491P e ao gooseneck forte e flexível AT8490L de 9 pol. inclusos, o microfone pode ser preso com firmeza a qualquer parte metálica do piano e posicionado para ficar onde você quiser que ele esteja.

O padrão polar cardióide do microfone isola o instrumento por reduzir a captação lateral e traseira, e o filtro passa-altas comutável de 80 Hz no módulo de alimentação em linha ajuda a controlar ruído de baixa frequência indesejável. O sistema também inclui um suporte para violino AT8468 com elemento de fixação do tipo velcro e um estojo de proteção para transporte.

Resposta em frequência: 40-20 000 Hz

Acessórios incluídos: módulo de alimentação AT8543; suporte magnético para piano UniMount® AT8491P; gooseneck robusto UniMount® de 9 pol. AT8490L; suporte para violino AT8468 incluso com elementos de fixação tipo velcro proporciona uma opção de montagem adicional; estojo de proteção para transporte.

ATM350PL

Microfone condensador cardióide para instrumentos com sistema de montagem em piano (gooseneck de 9 pol.)

Preço sugerido de venda
R\$ 3.490,00

EAN 4961310136741





(MCC220-CC305) MICROFONES DA SÉRIE ARTIST / MICROFONES PROFISSIONAIS

ATM350D

Microfone condensador cardióide para instrumentos com sistema de montagem em bateria (gooseneck de 5 pol.)

Preço sugerido de venda
R\$ 3.490,00

EAN 4961310136765

ATM350D

Microfone condensador cardióide para instrumentos com sistema de montagem em bateria (gooseneck de 5 pol.)



cardióide

Ideal para: **caixa, timbaus**

O sistema de montagem ATM350D UniMount® proporciona as ferramentas de que você precisa para se apresentar com confiança. Quando unido ao suporte para bateria AT8491D e ao gooseneck forte e flexível AT8490 de 5 pol. inclusos, o microfone pode ser preso com firmeza à bateria e permanecer exatamente onde você colocá-lo. O mecanismo exclusivo acionado por mola do suporte para bateria fixa-o firmemente a um parafuso de ajuste da bateria (sem prejudicar a sua capacidade de ajustar o parafuso) e oferece excelente resistência a choque para o microfone; a rigidez do gooseneck garante que ele não vai se soltar, não importando quão agressivamente você toca.

Resposta em frequência: 40–20.000Hz

Acessórios incluídos: módulo de alimentação AT8543; suporte para bateria AT8491D UniMount®; gooseneck AT8490 UniMount® de 5 pol.; suporte para violino AT8468 (elemento de fixação do tipo velcro); estojo de proteção para transporte.

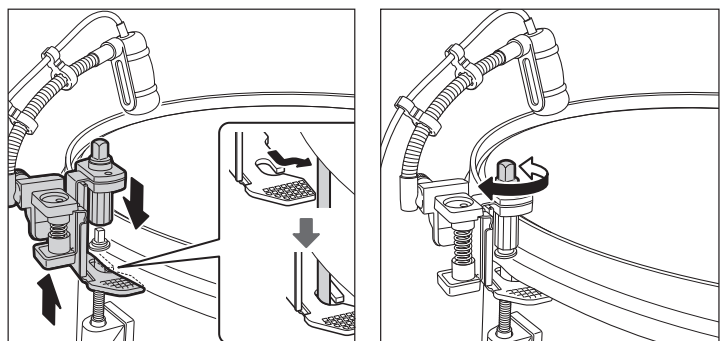



MICROFONES PROFISSIONAIS / MICROFONES DA SÉRIE ARTIST (MCC220-CC305)

ATM350W



cardióide

Microfone condensador cardióide para instrumentos com sistema de montagem em instrumentos de sopro (gooseneck de 5 pol.)

Ideal para: **clarinete, flauta**

Projetado para uso com instrumentos de sopro, o sistema de montagem ATM350W UniMount® proporciona as ferramentas de que você precisa para se apresentar com confiança. O sistema possui o microfone condensador cardióide ATM350a, um microfone de alta SPL que fornece uma resposta nítida e bem equilibrada em qualquer instrumento. Quando unido ao suporte para instrumentos de sopro AT8491W e ao gooseneck forte e flexível AT8490 de 5 pol., o microfone pode ser preso com garra firmemente a qualquer instrumento de sopro e posicionado para permanecer onde você colocá-lo – o gooseneck não vai se soltar, independentemente do nível de agressividade ao tocar.

Resposta em frequência: 40–20.000Hz

Acessórios incluídos: módulo de alimentação AT8543; suporte para instrumentos de sopro AT8491W UniMount®; gooseneck AT8490 UniMount® de 5 pol.; suporte para violino AT8468 (elemento de fixação do tipo velcro); estojo de proteção para transporte.

ATM350W

Microfone condensador cardióide para instrumentos com sistema de montagem em instrumentos de sopro (gooseneck de 5 pol.)

Preço sugerido de venda
R\$ 3.490,00

EAN 4961310136758





(MCC220-CC305) MICROFONES DA SÉRIE ARTIST / MICROFONES PROFISSIONAIS

ATM350GL

Microfone condensador cardióide para instrumentos com sistema de montagem para violão (gooseneck de 9 pol.)



cardióide

Aplicações principais: **violão**

Projetado para uso com violões, o sistema de montagem UniMount® ATM350GL oferece as ferramentas para você tocar com confiança. O sistema conta com o microfone condensador cardióide ATM350a, um microfone de SPL alto que fornece uma resposta clara e bem balanceada de qualquer instrumento.

Quando combinado com o suporte para violão AT8491G e o gooseneck resistente e flexível AT8490L de 9 pol. incluídos, o microfone pode ser fixado com segurança em um violão ou outro instrumento de corda com uma profundidade de corpo de 90 a 135 mm.

O padrão polar cardióide do microfone isola o instrumento reduzindo a captação lateral e traseira e o filtro passa-altas chaveável de 80 Hz no módulo de alimentação em linha ajuda a controlar ruídos de baixa frequência indesejáveis. O sistema também inclui um suporte para violino AT8468 com fita de velcro e um estojo de proteção para transporte.

Resposta em frequência: 40–20.000Hz

Acessórios incluídos: microfone condensador cardióide ATM350a
Módulo de alimentação AT8543; suporte para violão AT8491G
UniMount®; montagem flexível UniMount® AT8490L de 9 polegadas;
suporte para violino AT8468 (com fecho de velcro); estojo de transporte.

ATM350GL

Microfone condensador cardióide para instrumentos com sistema de montagem para violão (gooseneck de 9 pol.)

Preço sugerido de venda
R\$ 3.490,00

EAN 4961310149376





MICROFONES PROFISSIONAIS / MICROFONES DA SÉRIE ARTIST (MCC220-CC305)

ATM350S

Microfone condensador cardióide para instrumentos com sistema de montagem para superfície (Gooseneck de 5 pol.)

Projetado para uso com acordeões e outros instrumentos nos quais é difícil colocar microfone, o sistema de montagem ATM350S UniMount® oferece as ferramentas para você tocar com confiança. O sistema conta com o microfone condensador cardióide ATM350a, um microfone de SPL alto que fornece uma resposta clara e bem balanceada de qualquer instrumento. Quando combinado com o suporte para superfície AT8491S e o gooseneck resistente e flexível AT8490 de 5 pol. incluídos, o microfone pode ser fixado com segurança em um acordeão ou outro instrumento com superfície de montagem desafiadora e ser posicionado onde você desejar – o microfone permanecerá no lugar independentemente de quanto você movimentar o instrumento ao tocar.

- O suporte para superfície UniMount® fixa-se de forma permanente ou temporária a um acordeão ou outro instrumento no qual é difícil colocar microfone, proporcionando excelente resistência a vibrações para o microfone.
- Gooseneck UniMount® de 9 pol. resistente mantém rigidamente sua forma e o microfone posicionado com exatidão, mesmo ao tocar de forma agressiva.
- Módulo de alimentação em linha equipado com um filtro passa-altas chaveável de 80 Hz para controlar ruídos ambiente indesejados.



ATM350S
Microfone condensador cardióide para instrumentos com sistema de montagem para superfície (Gooseneck de 5 pol.)

Preço sugerido de venda
R\$ 2.990,00

EAN 4961310149406

ATM350UcW

Versão de microfone ATM350U para transmissor sem fio com conector cW

Microfone condensador cardióide sem fio para instrumentos com sistema de montagem com garra universal. Cabo miniatura de 1,4 m permanentemente conectado, terminado com um conector de 4 pinos com trava para uso com transmissores body-pack tipo cW da Audio-Technica.

- O padrão polar cardióide reduz a captação de sons pelos lados e pela parte posterior, melhorando o isolamento da fonte sonora desejada.
- A montagem universal de clipe UniMount® fixa-se firmemente ao sino do instrumento e oferece excelente resistência ao choque para o microfone.
- O robusto gooseneck UniMount® 5" sustenta rigidamente sua forma, mantendo o microfone posicionado com precisão, mesmo durante o uso agressivo.
- Elementos intercambiáveis disponíveis para padrões polares hipercardióides e omnidirecionais.

Acessórios incluídos: suporte AT8491U UniMount®; gooseneck AT8490 UniMount® de 5 pol.; suporte para violino AT8468 (elemento de fixação do tipo velcro); estojo de proteção para transporte.



ATM350UcW

Versão de microfone ATM350U para transmissor sem fio com conector cW

Preço sugerido de venda
R\$ 1.990,00

EAN 4961310136772



ATM350UcH

Versão de microfone ATM350U para transmissor sem fio com conector cH

Preço sugerido de venda
R\$ 2.090,00

EAN 042005196166

ATM350UcH

Versão de microfone ATM350U para transmissor sem fio com conector cH

Microfone condensador cardióide sem fio para instrumentos com sistema de montagem com garra universal. Cabo miniatura de 1,4 m permanentemente conectado, terminado com um conector de 4 pinos com trava para uso com transmissores body-pack tipo cH da Audio-Technica.

- O padrão polar cardióide reduz a captação de sons pelos lados e pela parte posterior, melhorando o isolamento da fonte sonora desejada.
- A montagem universal de clipe UniMount® fixa-se firmemente ao sino do instrumento e oferece excelente resistência ao choque para o microfone.
- O robusto gooseneck UniMount® 5" sustenta rigidamente sua forma, mantendo o microfone posicionado com precisão, mesmo durante o uso agressivo.
- Elementos intercambiáveis disponíveis para padrões polares hipercardióides e omnidirecionais.

Acessórios incluídos: suporte AT8491U UniMount®; gooseneck AT8490 UniMount® de 5 pol.; suporte para violino AT8468 (elemento de fixação do tipo velcro); estojo de proteção para transporte.

AT8490

UniMount® 5" gooseneck AT8490



Preço sugerido de venda
R\$ 300,00

EAN 42005191413

AT8490L

UniMount® 9" gooseneck AT8490L



Preço sugerido de venda
R\$ 400,00

EAN 42005191420

AT8491D

Suporte para bateria AT8491D



Preço sugerido de venda
R\$ 890,00

EAN 42005191437

AT8491G

Suporte para violão AT8491G



Preço sugerido de venda
R\$ 790,00

EAN 42005202256

AT8491P

Suporte magnético para piano AT8491P



Preço sugerido de venda
R\$ 690,00

EAN 42005191444

AT8491S

Suporte para superfície AT8491S



Preço sugerido de venda
R\$ 390,00

EAN 42005202225

AT8475

Kit de montagem para superfície AT9491S

Inclui: 2 protetores adesivos de silicone, 2 fitas com fecho de contato para montagem, 2 suportes de fixação para superfície e 2 películas protetoras transparentes.

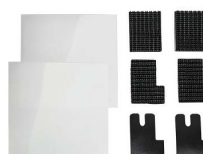

Preço sugerido de venda
R\$ 100,00

EAN 42005202270

AT8491U

Grampo de fixação universal AT8491U



Preço sugerido de venda
R\$ 390,00

EAN 42005191451

AT8491W

Suporte para instrumentos de sopro de madeira AT8491W



Preço sugerido de venda
R\$ 890,00

EAN 42005191468

AT8492D

Sistema de montagem para bateria

Inclui: suporte para bateria AT8491D e um gooseneck AT8490 de 5 pol.



Preço sugerido de venda
R\$ 1.190,00

EAN 42005191475

AT8492GL

Sistema de montagem para violão

Inclui: suporte para violão AT8491G e um gooseneck AT8490L de 9 pol.



Preço sugerido de venda
R\$ 1.190,00

EAN 42005202263

AT8492PL

Sistema de montagem para piano

Inclui: suporte magnético para piano AT8491P e um gooseneck AT8490L de 9 pol.



Preço sugerido de venda
R\$ 1.190,00

EAN 42005191482

AT8492S

Sistema de montagem para superfície AT8492S

Inclui: suporte para superfície AT8491S e um gooseneck AT8490 de 5 pol.



Preço sugerido de venda
R\$ 690,00

EAN 42005202232

AT8492U

Sistema de montagem universal AT8492U

Inclui: Grampo de fixação universal AT8491U e um gooseneck AT8490 de 5 pol.



Preço sugerido de venda
R\$ 690,00

EAN 42005191499

AT8492UL

Sistema de montagem universal AT8492UL

Inclui: Grampo de fixação universal AT8491U e um gooseneck AT8490L de 9 pol.



Preço sugerido de venda
R\$ 790,00

EAN 42005191505

AT8492W

Sistema de montagem para instrumentos de sopro de madeira AT8492W

Inclui: suporte para instrumentos de sopro de madeira AT8491W e um gooseneck AT8490 de 5 pol.



Preço sugerido de venda
R\$ 1.190,00

EAN 42005191512

UE-H

Elemento hipercardióide intercambiável para ATM350



Preço sugerido de venda
R\$ 1.040,00

EAN 042005141036

UE-O

Elemento omnidirecional intercambiável para ATM350



Preço sugerido de venda
R\$ 1.040,00

EAN 042005141043



Microfones da série PRO

A linha de microfones da série Pro é constituída por:

- Microfones de mão dinâmicos
- Microfone dinâmico de diadema
- Microfones para instrumento, condensadores e dinâmicos.

A série Pro é a mais econômica dentro da classificação "Profissional".

O modelo PRO35 se destaca como a versão econômica do famoso ATM350 e tem uma relação preço/desempenho imbatível.



Página 60 Microfone dinâmico cardióide de mão PRO41

Página 61 Microfone condensador cardióide tipo lapela/instrumento PRO70



Página 62 Microfone dinâmico hipercardióide de cabeça PRO8HEX

Microfone condensador cardióide com garra para instrumento PRO35

Página 63 Microfone condensador cardióide para instrumento PRO37

Microfone dinâmico hipercardióide para instrumento PRO25AX

PRO41

Microfone dinâmico cardióide de mão



cardióide

PRO41
Microfone dinâmico cardióide

Preço sugerido de venda
R\$ 579,00

EAN 4961310081133

Ideal para: **vozes**

- Oferece reprodução de voz ampla e natural.
- Ótimo sistema antivibração interno reduz o ruído de manuseio.
- Padrão polar cardióide reduz a captação de sons laterais e traseiros, melhorando o isolamento da fonte sonora desejada.
- Ímã de neodímio Hi-ENERGY® para melhores saída e resposta a transientes.
- Tela esférica de dois estágios reduz o ruído de vento e "popping" quando em uso próximo.
- Chave silenciosa MagnaLock™.
- Conectores XLRM com contactos resistentes a corrosão.
- Robusta construção, toda em metal.

Resposta em frequência: 90–16.000Hz

Acessórios incluídos: Cabo com 4,5 m (15,0') de comprimento com um conector tipo XLRM do lado do microfone e tipo XLRM do lado dos equipamentos, AT8470 Quiet-Flex™ suporte para estantes com rosca de 5/8"-27 fios; adaptador de 5/8"-27 a 3/8"-16 fios; bolsa protetora.

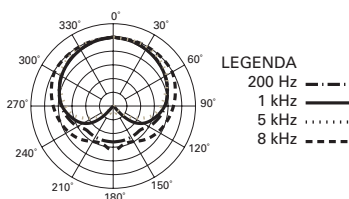
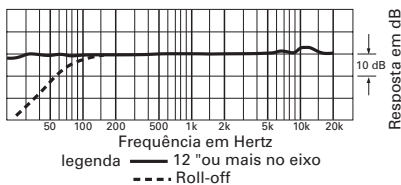

A escala é de 5 decibéis por divisão





(MCC240-CC320) MICROFONES DA SÉRIE PRO / MICROFONES PROFISSIONAIS

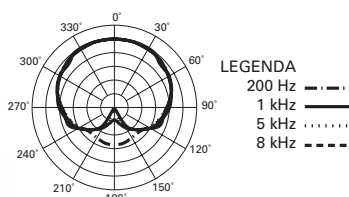
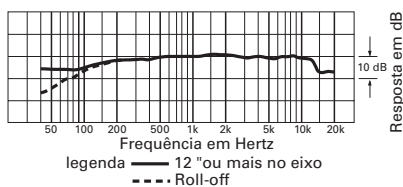

A escala é de 5 decibéis por divisão

PRO70

Microfone condensador cardióide tipo lapela/instrumento



cardióide

Ideal para: **vozes, violões acústicos**

- Permite captação articulada e completa, de voz ou instrumentos.
- Excelente para captação de violão utilizando o suporte para violão AT8444 incluso.
- Chaveamento do corte de baixas frequências.
- Conectores XLRM com contactos resistentes a corrosão.
- Padrão polar cardióide reduz a captação de sons laterais e traseiros, melhorando o isolamento da fonte sonora desejada.
- Opera com bateria ou phantom power.

Resposta em frequência: 100–14.000Hz

Acessórios incluídos: AT8411 clip de roupa; AT8444 adaptador para instrumento; módulo de alimentação; filtro antivento; pilha; bolsa protetora.

PRO70

Microfone condensador cardióide tipo lapela/instrumento

Preço sugerido de venda
R\$ 1.149,00

EAN 4961310080914



PRO8HEX

Microfone dinâmico hipercardióide de cabeça Hi-ENERGY®.



hipercardióide

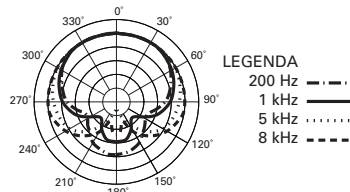
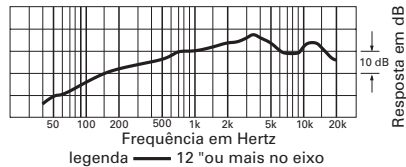

A escala é de 5 decibéis por divisão



Ideal para: **voces**

- Captação vocal com qualidade profissional e operação livre de manuseio.
- Ideal para guitarristas, tecladistas, bateristas e outros que precisam usar as mãos durante a performance.
- Tiara leve, pouco visível e com suportes macios, permite um uso estável e confortável.
- Haste do microfone flexível e pivotada pode ser usada pela direita ou esquerda.
- Padrão polar hipercardióide melhora o isolamento da fonte sonora desejada.
- Elemento Hi-ENERGY® de neodýmium para uma clara reprodução vocal.
- Também disponível: PRO8HEcW: cabo miniatura permanentemente conectado de 1,4 m, terminado com um conector de 4 pinos com trava para uso com transmissores sem fio body-pack tipo cW da Audio-Technica.

Resposta em frequência: 200-18.000 Hz

PRO8HEX

Microfone dinâmico hipercardióide de diadema Hi-ENERGY®

Preço sugerido de venda

R\$ 890,00

EAN 42005305308



cardióide

PRO35

Microfone condensador cardióide com garra para instrumento

Ideal para: **sax, tons, metais e percussão**

- Excelente em aplicações de alto SPL.
- Perfeito para performances de palco ativas.
- Ampla resposta em frequência capta nuances da performance.
- Clip UniMount® permite posicionamento preciso, oferece resistência a vibrações e protege o elemento.
- Padrão polar cardióide reduz a captação de sons laterais e traseiros, melhorando o isolamento da fonte sonora desejada.
- Cabo blindado de 2-condutores com 1,8 m (6,0') de comprimento (conectado de maneira permanente ao microfone), 2,6 mm (0,10") de diâmetro
- Acessórios incluídos : AT8418 UniMount® suporte de montagem ao instrumento; AT8538 módulo de alimentação (apenas com fio); bolsa protetora

Resposta em frequência: 50–15.000Hz

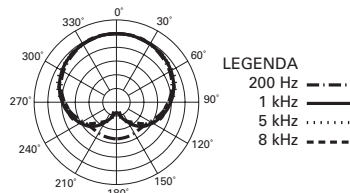
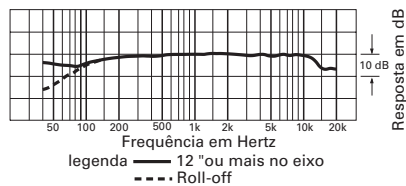

A escala é de 5 decibéis por divisão



PRO35

Microfone condensador cardióide com garra para instrumento

Preço sugerido de venda

R\$ 1.599,00

EAN 4961310084325

PRO37

Microfone condensador cardióide de diafragma pequeno



cardióide

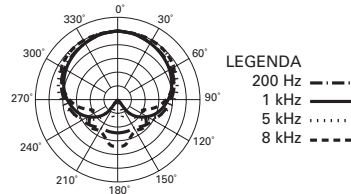
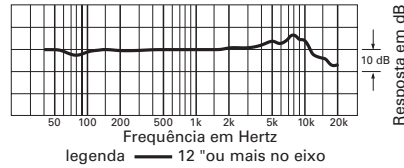

A escala é de 5 decibéis por divisão

Ideal para: **violões acústicos, aéreos de bateria, piano, grupos vocais**

- Desempenho profissional para gravações em estúdio ou sonorizações ao vivo.
- Excelente em aplicações de alto SPL.
- Elemento de baixa massa para uma soberba resposta a transientes.
- Conectores XLRM com contactos resistentes a corrosão.
- Robusta construção, toda em metal.
- Padrão polar cardióide reduz a captação de sons laterais e traseiros, melhorando o isolamento da fonte sonora desejada.

Resposta em frequência: 30–15.000Hz

PRO37

Microfone condensador cardióide de diafragma pequeno

Preço sugerido de venda
R\$ 1.690,00

EAN 4961310089665

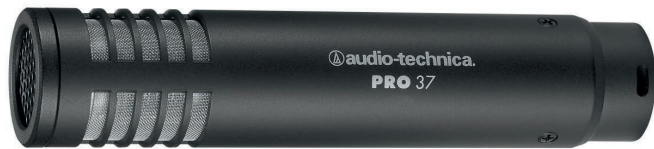

hipercardióide

PRO25ax

Microfone dinâmico hipercardióide para instrumento

Ideal para: **bumbo, percussão, metais e outros instrumentos de grande dinâmica**

- Excelente em aplicações de alto SPL.
- Ótima resposta em baixas com excelente presença.
- Ótima rejeição fora do eixo para um máximo ganho antes de realimentação.
- Opções versáteis de montagem e isolamento efetivo de ruído mecânico, graças a garra isoladora incluída.
- Conectores XLRM com contactos resistentes a corrosão.
- Robusta construção, toda em metal.
- Padrão polar hipercardióide melhora o isolamento da fonte sonora desejada.

Resposta em frequência: 30–12.000Hz

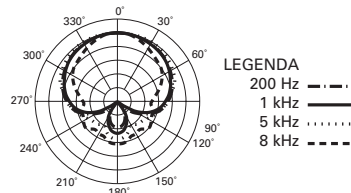
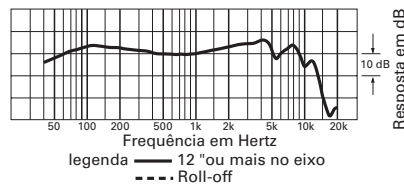

A escala é de 5 decibéis por divisão

PRO25ax

Microfone dinâmico hipercardióide para instrumentos com alto nível de SPL







Preço sugerido de venda
R\$ 1.290,00

EAN 4961310080884

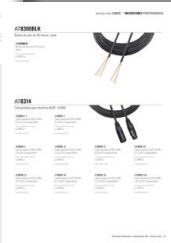



Cabos, módulos de alimentação, garras, suportes filtros e acessórios

	Página 66	Módulo de alimentação e pré-amplificador tipo Belt Pack	AT8531
		Transformador para casamento de impedâncias para microfone	CP8201
		Atenuador ajustável em linha	AT8202
		Módulo de alimentação e pré-amplificador com pilhas e phantom	AT8537
		Módulo de alimentação e pré-amplificador em linha	AT8538
		Módulo de alimentação e pré-amplificador em linha	AT8539
		Módulo de alimentação e pré-amplificador em linha	AT8542
		Módulo de alimentação e pré-amplificador em linha	AT8543
	Módulo de alimentação e pré-amplificador em linha	AT8545	
	Página 67	Bobina de cabo de 100 metros	AT8300BLK
		Cabo premium para microfone XLRf-XLRM	AT8314
		Esses cabos existem em vários comprimentos	
	Página 68	Filtro cilíndrico grande para ATM510 / ATM610 / ATM710	AT8112
		Filtro redondo para ATM510 / ATM610 / ATM710 / PRO41 / PRO61	AT8114
		Filtro oval pequeno para ATM650 / PRO63	AT8115
		Mini filtro para AT803 / AT829 / AT831 / PRO70	AT8116
		Filtro em forma de bola de golfe para ATM73	AT8125
		Filtro pequeno para modelos ATM73	AT8128
		Filtro miniatura para AT829 / AT803 / AT831 / PRO70	AT8131
		Filtro em forma de ovo pequeno para AE5100 / AT8010	AT8136
	Página 69	Filtro grande para estúdio	AT8137
		Filtro grande para modelos ATM75 e PRO 8HEX	AT8139L
		Filtro pequeno para modelos ATM75 e PRO 8HEX	AT8139S
		Filtros (dois) para ATM75/PRO8H (para templos)	AT8142
		Filtro para PRO47 / PRO49	AT8146
		Versão branca do AT8146	AT8146(WH)
		Filtro oval pequeno AT4041 e similar	AT8159
		Filtro para AT2040 e AT2040USB	AT8176
	Página 70	Suporte para pedestal do microfone 21 mm de diâmetro	AT8405a
		Suporte para pedestal do microfones com corpo afilado	AT8406a
		Suporte para pedestal do microfone com corpo afilados e cilíndricos	AT8407
		Suporte de microfone para instrumentos ATM350, ATM35	AT8418
		Suporte isolador para microfone de estúdio para série 40 Side Address	AT8430
		Adaptador de microfone para guitarra acústica	AT8444
		Suporte do pedestal para transmissores de mão	AT8556A
	Página 71	Adaptador giratório para suporte do microfone	AT8459
		Suporte de violino para ATM350	AT8468
		Adaptador de montagem de microfone para câmeras	AT8469
		Suporte para pedestal do microfone Quiet-Flex™ para microfones com corpo afilado	AT8470
		Suporte de isolamento do pedestal do microfone	AT8471
		Grampo para microfone de diâmetro 21 mm	AT8473
		Suporte de microfone para bateria (rosca 5/8").	AT8665
	Página 72	Sistema antivibração do microfone 15-22 mm de diâmetro	AT8410a
		Sistema antivibração do microfone universal	AT8415
		Faixas de reposição para AT8415	AT8115RB
		Sistema antivibração do microfone para AT4040, AT4050, AT4033A	AT8449A
		Sistema antivibração do microfone para AT4047SV	AT8449A/SV
		Sistema antivibração do microfone para AT2035, AT2050, AT2020	AT8458A
		Sistema antivibração do microfone para AT2020USB-X e AT2020USB-XP	AT8455
	Página 73	Filtro Anti-pop	AT8175
		Braço de Microfone ajustável	AT8700

AT8531

Módulo de alimentação e pré-amplificador tipo Belt Pack

- Módulo de alimentação apenas para AT803b, AT831b, ATM73a, ATM75.
- Módulo de alimentação tipo Belt Pack, pilha de 1.5VAA & Phantom, com filtro passa-altas, entrada em TA3M, saída em XLRM de 3 pinos integrado.



Preço sugerido de venda
R\$ 990,00

EAN 042005108978

CP8201

Transformador para casamento de impedâncias para microfone

- O transformador para casamento de impedâncias CP8201 da Audio-Technica é projetado para que seja possível conectar um microfone de baixa impedância a uma entrada de alta impedância de um equipamento eletrônico. O transformador de alta qualidade soluciona o problema de perdas excessivas nas altas frequências e captação de zumbido.



Preço sugerido de venda
R\$ 240,00

EAN 042005310173

AT8202

Atenuador ajustável em linha

- O atenuador ajustável em linha AT8202 da Audio-Technica é projetado para evitar que microfones balanceados de baixa impedância sobrecarreguem equipamentos eletrônicos com entradas de impedância entre baixa e média em aplicações com níveis elevados de SPL. O atenuador ajustável é projetado para assegurar o casamento correto das entradas de microfone de consoles de mixagem com dispositivos portáteis de gravação sem que ocorra sobrecarga dos equipamentos eletrônicos devido a sinais de nível elevado. O AT8202 é compatível com aplicações que utilizam fontes de Phantom power.



Preço sugerido de venda
R\$ 720,00

EAN 042005310180

AT8537

Módulo de alimentação e pré-amplificador em linha com pilhas e phantom

- Módulo de alimentação e pré-amplificador para AT898, AT899.
- Módulo em linha com pilhas 1,5V AA e phantom.
- Entrada via TA3M, saída XLRM macho de 3 pinos.



Preço sugerido de venda
R\$ 1.990,00

EAN 042005141067

AT8538

Módulo de alimentação e pré-amplificador em linha

- Módulo de alimentação apenas para AT831R, PRO35.
- Módulo de alimentação Phantom "in-line", com filtro passa alto, entrada em terminal de rosca para cabo em pontas soltas, saída em XLRM de 3 pinos de cabo.



Preço sugerido de venda
R\$ 990,00

EAN 042005108978

AT8539

Módulo de alimentação e pré-amplificador em linha

- Módulo de alimentação para o AT892 MicroSet®. Também é ideal para ser usado com qualquer microfone sem fio Essentials® da Audio-Technica terminado com o conector de 4 pinos com trava. O AT8539 permite transformar seu microfone sem fio em um modelo com fio. Vem equipado com uma garra para cinto de encaixe.



Preço sugerido de venda
R\$ 1.290,00

EAN 042005152612

AT8542

Módulo de alimentação e pré-amplificador para ATM350 (modelo antigo)

- Entrada em TA3M, saída em XLRM de 3 pinos integrado.



Descontinuado, use modelo AT8538

AT8543

Módulo de alimentação e pré-amplificador em linha para ATM350a

- Módulo de alimentação e pré-amplificador para a série ATM350a.
- Entrada macho HRS, saída macho XLRM de 3 pinos.



O AT8543 vem com os microfones ATM350a

AT8545

Módulo de alimentação e pré-amplificador em linha para microfones AT tipo cH

- Módulo de alimentação para microfones sobre a cabeça BP892x, BP893x e BP894x, com entrada de conector de 4 pinos rosqueado tipo cH e saída tipo XLRM com 3 pinos. O AT8545 também é adequado para uso com qualquer microfone de lapela ou fone de ouvido da Audio-Technica terminado com um conector tipo cH, permitindo a conversão de um microfone sem fio em um modelo com fio. Vem equipado com uma presilha para cinto de encaixe.



Preço sugerido de venda
R\$ 1.390,00

EAN 042005200917

AT8300BLK

Bobina de cabo de 100 metros - preto

AT8300BLK

Bobina de cabo de 100 metros - preto

Preço sugerido de venda
R\$ 1970,00

EAN 042005107803



AT8314

Cabo premium para microfone (XLRf - XLRM)

AT8314-1.5

Cabo premium XLRf-XLRM.
0,5 m (1,5') longitudinal

Preço sugerido de venda
R\$ 255,00

EAN 042005127931

AT8314-3

Cabo premium XLRf-XLRM.
0,9 m (3') longitudinal

Preço sugerido de venda
R\$ 265,00

EAN 042005127924

AT8314-6

Cabo premium XLRf-XLRM.
1,8 m (6') longitudinal

Preço sugerido de venda
R\$ 280,00

EAN 042005127917

AT8314-10

Cabo premium XLRf-XLRM.
3,0 m (10') longitudinal

Preço sugerido de venda
R\$ 300,00

EAN 042005501106

AT8314-15

Cabo premium XLRf-XLRM.
4,6 m (15') longitudinal

Preço sugerido de venda
R\$ 330,00

EAN 042005127900

AT8314-20

Cabo premium XLRf-XLRM.
6,1 m (20') longitudinal

Preço sugerido de venda
R\$ 360,00

EAN 042005501205

AT8314-25

Cabo premium XLRf-XLRM.
7,6 m (25') longitudinal

Preço sugerido de venda
R\$ 405,00

EAN 042005501304

AT8314-30

Cabo premium XLRf-XLRM.
9,1 m (30') longitudinal

Preço sugerido de venda
R\$ 435,00

EAN 042005501403

AT8314-50

Cabo premium XLRf-XLRM.
15,2 m (50') longitudinal

Preço sugerido de venda
R\$ 540,00

EAN 042005501502

AT8314-100

Cabo premium XLRf-XLRM.
30 m (100') longitudinal

Preço sugerido de venda
R\$ 720,00

EAN 042005501601



AT8112

Filtro cilíndrico grande para ATM510 / ATM610 / ATM710 (preto)



Preço sugerido de venda
R\$ 120,00

EAN 0042005309542

AT8114

Filtro redondo para ATM510 / ATM610 / ATM710 / PRO41 / PRO61 (preto)



Preço sugerido de venda
R\$ 140,00

EAN 042005309559

AT8115

Filtro oval pequeno para ATM650 / PRO63 (preto)



Preço sugerido de venda
R\$ 140,00

EAN 042005309566

AT8116

Mini filtro para AT803 / AT829 / AT831/ PRO70 (preto)



Preço sugerido de venda
R\$ 150,00

EAN 042005309573

AT8125

Filtro em forma de bola de golfe para ATM73 (preto)



Preço sugerido de venda
R\$ 120,00

EAN 042005309634

AT8128

Filtro pequeno para modelos ATM73 (preto)



Preço sugerido de venda
R\$ 120,00

EAN 042005309658

AT8131

Filtro miniatura para AT829 / AT803 / AT831/ PRO70 (preto)



Preço sugerido de venda
R\$ 80,00

EAN 042005309689

AT8136

Filtro oval pequeno para AE5100 / AT8010 (preto)



Preço sugerido de venda
R\$ 120,00

EAN 042005309726

AT8137

Filtro grande para estúdio AT4033a / AT4040 / AT4050 / AT4047SV / AT2020 (preto)



Preço sugerido de venda
R\$ 600,00
EAN 042005309733

AT8139L

Filtro grande para modelos ATM75 e PRO 8HEx (preto)



Preço sugerido de venda
R\$ 140,00
EAN 042005309764

AT8139S

Filtro pequeno para modelos ATM75 e PRO 8HEx (preto)



Preço sugerido de venda
R\$ 120,00
EAN 042005309788

AT8142

Filtros (dois) para ATM75/PRO8H (para templos)



Preço sugerido de venda
R\$ 120,00
EAN 042005309801

AT8146

Filtro para PRO47 / PRO49 (preto)



Preço sugerido de venda
R\$ 140,00
EAN 042005309832

AT8146(WH)

Versão branca do AT8146



Preço sugerido de venda
R\$ 140,00
EAN 042005128204

AT8159

Filtro oval pequeno AT4041 / AT2031 / PRO37 / AT4021 / AT4022 / AT4049b / AT4051b / AT4053b (preto)



Preço sugerido de venda
R\$ 120,00
EAN 042005125104

AT8176

Filtro para AT2040 e AT2040USB



Preço sugerido de venda
R\$ 190,00
EAN 4961310161606

AT8405a

Suporte para pedestal do microfone de encaixe, para microfones com corpo de 21 mm de diâmetro. Compatível com pedestais com rosca de 5/8 pol-27



Preço sugerido de venda
R\$ 190,00
EAN 042005207480

AT8406

Suporte para pedestal do microfone de encaixe. Serve para microfones com corpo afilado. Compatível com pedestais com rosca de 5/8 pol-27



Preço sugerido de venda
R\$ 190,00

AT8407

Suporte para pedestal do microfone. Garra com mola para a maioria dos microfones afilados e cilíndricos. Compatível com pedestais com rosca de 5/8 pol-27



Preço sugerido de venda
R\$ 260,00
EAN 042005309863

AT8418

Suporte de microfone para instrumentos ATM350 / AT803 / AT831 / AT829 / PRO35 / PRO70. Haste flexível permite apontar o microfone em qualquer direção



Preço sugerido de venda
R\$ 580,00
EAN 042005309948

AT8430

Suporte isolador para microfone de estúdio para el AT4033aSM / AT4040SC / AT4050SC / AT4047SVSC



Preço sugerido de venda
R\$ 1.900,00
EAN 042005309979

AT8444

Adaptador de microfone para instrumentos ATM350 / AT803 / AT831 / AT829 / PRO35 / PRO70. Prende um microfone de pequeno diâmetro (10 mm) a uma guitarra acústica



Preço sugerido de venda
R\$ 420,00
EAN 042005310043

AT8456A

Suporte do pedestal para transmissores de mão da A-T, roscas de 5/8 pol.- 27



Preço sugerido de venda
R\$ 260,00
EAN 042005131952

AT8459

Adaptador giratório para suporte do microfone



Preço sugerido de venda
R\$ 640,00
EAN 042005128846

AT8468

Suporte de violino para ATM350. Possibilita uma colocação discreta do microfone entre a ponte e a peça de cauda do instrumento



Preço sugerido de venda
R\$ 210,00
EAN 042005148028

AT8469

Adaptador de suporte de microfones para câmeras (entrada flash para rosca 5/8")



Preço sugerido de venda
R\$ 280,00
EAN 042005138913

AT8470

Suporte para pedestal do microfone Quiet-Flex™ AT2010, ATM710, ATM610, ATM510. Serve para microfones com corpo afilado. Compatível com pedestais com rosca de 5/8 pol-27



Preço sugerido de venda
R\$ 220,00
EAN 042005129317

AT8471

Suporte de isolamento do pedestal do microfone. Compatível com pedestais com rosca de 5/8 pol-27



Preço sugerido de venda
R\$ 290,00
EAN 042005129249

AT8473

Grampo que permite que a base de um microfone flexo seja fixada a um suporte com rosca padrão 5/8"-27 ou 3/8"-16 ou flange de montagem



Preço sugerido de venda
R\$ 340,00
EAN 042005151813

AT8665

Suporte de microfone para bateria. Encaixa-se em roscas de 5/8 pol-27



Preço sugerido de venda
R\$ 210,00
EAN 042005143146

AT8410a

Sistema antivibração do microfone. Garra com mola para a maioria dos microfones afilados e cilíndricos. Compatível com pedestais com rosca de 5/8 pol-27



Preço sugerido de venda
R\$ 490,00
EAN 042005103362

AT8415

Sistema antivibração do microfone. Aceita microfones afilados e cilíndricos. Compatível com pedestais com rosca de 3/8 pol-16 e 5/8 pol-27



Preço sugerido de venda
R\$ 590,00
EAN 042005309917

AT8415RB

Faixas de reposição para AT8415



Preço sugerido de venda
R\$ 80,00
EAN 042005137992

AT8449A

Sistema antivibração do microfone para AT4033A / AT4040 / AT4050



Preço sugerido de venda
R\$ 990,00
EAN 4961310136260

AT8449A/SV

Sistema antivibração do microfone para AT4047SV



Preço sugerido de venda
R\$ 1.090,00
EAN 4961310136277

AT8458A

Sistema antivibração do microfone para utilização com os seguintes modelos AT2020, AT2035, AT2040 y AT2050.



Preço sugerido de venda
R\$290,00
EAN 4961310153250

AT8455

Sistema antivibração do microfone para utilização com os seguintes modelos AT2020USB-X e AT2020USB-XP. Compatível com AT2020 e AT2040.



Preço sugerido de venda
R\$290,00
EAN 4961310156169



NOVOS

AT8175

Filtro Anti-pop para microfones da serie 20

O filtro anti-pop AT8175 projetados sob medida na parte frontal do microfone para fornecer proteção adicional contra sons indesejados.

- O AT8175 é compatível com os seguintes modelos:
 - AT2020
 - AT2020USB+
 - AT2020USB-X
 - AT2035
 - AT2050
- Dimensões: 74 mm (L) × 63 mm (P) × 88 mm (A)
Peso: 31,1 g



AT8700

Filtro Anti-pop

Preço sugerido de venda
R\$ 240,00

EAN 4961310159184

AT8700

Braço de Microfone ajustável

Prenda seu microfone favorito a este braço de qualidade profissional para acrescentar versatilidade à sua configuração de gravação ou streaming e liberar espaço. Inclui quatro cliques para cabo USB, quatro cliques para cabo XLR e um grampo de mesa.

- Braço de mesa com rosca de 5/8"-27 acrescenta versatilidade a uma configuração de gravação ou streaming
- Rotação 360° completa
- Inclui clipe para cabo USB (x 4), clipe para cabo XLR (x 4), e grampo de mesa



AT8700

Braço de Microfone ajustável

Preço sugerido de venda
R\$ 890,00

EAN 42005208586

MICROFONES PROFISSIONAIS / LISTA ALFANUMÉRICA DE PRODUTOS

Código de produto	Pág.	Código de produto	Pág.	Código de produto	Pág.
AE2300	36	AT4060A	12	AT8410A	72
AE2500	36	AT4080	11	AT8415	72
AE3000	37	AT4081	11	AT8415RB	72
AE3300	34	AT4900B-48	17	AT8418	70
AE4100	35	AT5040	8	AT8430	70
AE5100	37	AT5045	10	AT8444	70
AE5400	34	AT5045P	10	AT8449A	72
AE6100	35	AT5047	9	AT8449A/SV	72
AT2005USB	28	AT8112	68	AT8455	72
AT2005USBPK	28	AT8114	68	AT8456A	70
AT2010	29	AT8115	68	AT8458A	20/26/27/72
AT2020	20	AT8116	68	AT8459	71
AT2020PK	20	AT8125	68	AT8468	71
AT2020USB+PK	21	AT8128	68	AT8469	71
AT2020USB-X	22	AT8131	68	AT8470	71
AT2020USB-XP	23	AT8136	68	AT8471	71
AT2021	31	AT8137	69	AT8473	71
AT2022	30	AT8139L	69	AT8475	56
AT2035	24	AT8139S	69	AT8482	71
AT2035PK	24	AT8142	69	AT8490	56
AT2040	26	AT8146	69	AT8490L	56
AT2040USB	27	AT8146(WH)	69	AT8491D	56
AT2041SP	31	AT8159	69	AT8491G	56
AT2050	25	AT8175	73	AT8491P	56
AT4021	16	AT8176	69	AT8491S	56
AT4022	16	AT8202	66	AT8491U	56
AT4033A	14	AT8300BLK	67	AT8491W	56
AT4040	14	AT8314-1.5	67	AT8492D	57
AT4041	17	AT8314-10	67	AT8492GL	57
AT4041SP	17	AT8314-100	67	AT8492PL	57
AT4047/SV	15	AT8314-15	67	AT8492S	57
AT4047MP	15	AT8314-20	67	AT8492U	57
AT4049B	17	AT8314-25	67	AT8492UL	57
AT4049B-EL	17	AT8314-3	67	AT8492W	57
AT4050	13	AT8314-30	67	AT8531	66
AT4050ST	13	AT8314-50	67	AT8537	66
AT4051B	17	AT8314-6	67	AT8538	66
AT4051B-EL	17	AT8405A	70	AT8539	66
AT4053B	17	AT8406A	70	AT8542	66
AT4053B-EL	17	AT8407	70	AT8543	66

LISTA ALFANUMÉRICA DE PRODUTOS / NOTAS / MICROFONES PROFISSIONAIS

Código de produto	Pág.	Código de produto	Pág.	Código de produto	Pág.
AT8545	66	ATM350UCW	55	PRO35	62
AT8665	71	ATM350UL	49	PRO37	63
AT8700	73	ATM350W	53	PRO41	60
ATM230	45	ATM410	42	PRO70	61
ATM230PK	45	ATM450	42	PRO8HEX	62
ATM250	44	ATM510	41	UE-H	57
ATM350D	51	ATM510PK	41	UE-O	57
ATM350GL	53	ATM610A	43		
ATM350PL	50	ATM650	43		
ATM350S	54	ATM710	41		
ATM350U	48	CP8201	66		
ATM350UCH	55	PRO25AX	63		

Notas



Escritórios América Latina

Audio-Technica América Latina S.A.
Costa Rica 5546, suite 508,
CABA, Buenos Aires, Argentina

info@audio-technica.lat

www.audio-technica.com

Audio-Technica do Brasil Ltda
Rua Bocaiuva, 2125 - Andar 1 - Sala 13 - Centro
Florianópolis/SC - Brasil - CEP 88015-530

info@audio-technica.com.br



audio-technica